

Projecteur 13W - 230V AC

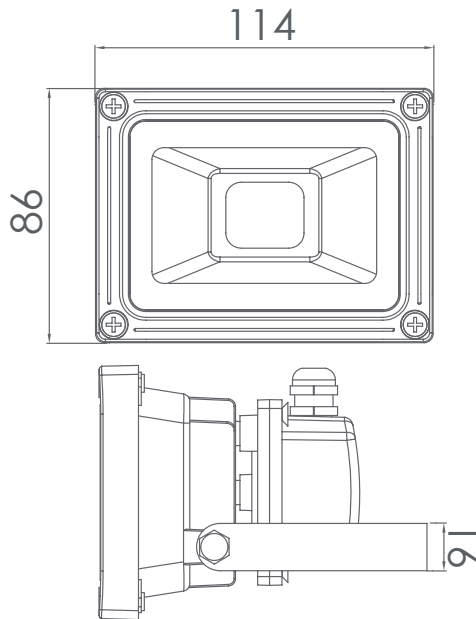

CARACTÉRISTIQUES :

Puissance	Voltage	Flux lumineux	Angle de propagation de la lumière
13 W	100 - 260V	1 300 Lumens	70°
Classe énergétique	Durée de vie	Dimensions	
A+	50 000 h+	114 mm x 86 mm x 87mm	

RÉFÉRENCES POUR COMMANDER :

Références internes	Codes à barres	Température de couleurs
F013D0B3	6193102801713	Blanc (cold white) 6 500k