



CANDY
LED
Brighten your life!

P R É S E N T A T I O N



Issu du monde des Technologies de l'Information, des réseaux et de l'Internet, le groupe 3S, leader dans son domaine, a fondé Sky Industries spécialisée dans la fabrication des solutions d'éclairage LED sous la marque Candyled.

Candyled fabrique, dans son usine idéalement située au Sud de Tunis, en plein carrefour de la Méditerranée, des solutions d'éclairage LED basées sur les dernières technologies LED.

Destinée aux particuliers et aux professionnels, notre large gamme de luminaires LED basés sur la technologie SMD s'étend des Spots aux Lampes, en passant par les Plafonniers, les Dalles, les Linéaires, les Tubes et couvre aussi l'éclairage public et industriel.

Adossé à un bureau d'études interne, Candyled est capable de concevoir, prototyper et fabriquer en grande série tout type appareil d'éclairage à technologie LED. Que ce soit sous notre propre marque ou en marque blanche pour des industriels, des intégrateurs ou des distributeurs.

En 2022, Candyled a massivement investi dans une fonderie d'Aluminium pour la fabrication des corps de ces différents produits.

Au vu de notre pedigree IT, nous avons lancé la première solution d'éclairage intelligent (IoT - LoRaWAN) en Tunisie et en Afrique. Cette solution est actuellement déployée sur plusieurs sites.

Comme la technologie n'a de valeur et d'importance que si elle profite au plus grand nombre, notre ultime objectif est de démocratiser l'utilisation de l'éclairage LED dans le bassin méditerranéen, au Moyen-Orient et en Afrique pour le mettre à la portée de tous.

Première usine en la matière en Afrique, au Moyen-Orient et dans le monde arabe, nous aspirons naturellement à figurer parmi les premiers fournisseurs d'éclairage LED dans cette zone géographique.

Découvrez notre catalogue Candyled avant de découvrir notre site web www.candyled.com et illuminez votre vie.

Brighten your life !



POURQUOI CANDYLED ?



La **LED (Lighting Emmiting Diode)** également appelée **DEL (Diode Electro Luminescente)** est un composant électronique de la famille des composants Optoélectroniques capable d'émettre de la lumière lorsqu'un courant électrique le parcourt. Apparue dès 1962, la Led est l'une des sources lumineuses **les plus performantes, économiques et durables.**

Beaucoup considèrent aujourd'hui que c'est l'invention la plus révolutionnaire depuis plus de cent ans.

En fait, les applications intégrant des LEDs sont quasiment infinies...

LES NOMBREUX AVANTAGES DES AMPOULES ET SYSTÈME D'ÉCLAIRAGE CANDYLED

Nos solutions d'éclairage à LED présentent des forces non négligeables permettant une économie d'énergie, réduction des coûts de possession et de maintenance :

Conformité aux normes	Garantie	Durée de vie
Conformité aux normes de qualité et de sécurité les plus sévères, notamment aux normes Européennes	Jusqu'à 5 ans de Garantie pour la gamme éclairage public et éclairage professionnel	La durée de vie de la gamme éclairage public et éclairage professionnel est de 100 000H+
Fidélité des couleurs	Sécurité	Efficacité énergétique
Bonne restitution des couleurs	Ne contient ni Mercure ni Plomb. Pas d'émission d'Ultraviolet (UV) ou Infrarouge (IR)	90% d'économie d'énergie (comparé à l'incandescent)
Allumage instantané	Efficacité Lumineuse	Choix des couleurs
100% de lumière immédiatement	De 100 à 160 Lumens par Watt	Grand choix de températures de couleurs allant des blancs chauds aux blancs froids



CATALOGUE 2024



**CANDY
LED**
Brighten your life!

08
SPOTS

18
LAMPES

30
TUBES LED

40
PLAFONNIERS

52
DALLES

56
TRACK LIGHTS

62
ÉCLAIRAGE
INDUSTRIEL

68
PROJECTEURS

74
ÉCLAIRAGE PUBLIC

84
SMART LIGHTING

Les spots Candyled sont recommandés pour l'éclairage général en créant une atmosphère conviviale mais aussi à l'éclairage d'accentuation (vitrines et espace d'exposition).

Cette gamme permet **des économies d'énergie immédiates, bénéficie d'une longue durée de vie et représente un excellent rapport qualité prix.**

| APPLICATIONS

- Éclairage général
- Espace d'accueil, Chambres, halls & couloirs, toilettes
- Hôtels, restaurants, bars, cafés, musées, magasins
- Espace d'exposition, vitrines & commerces
- Salles d'eau, Sauna (nécessitant un socle étanche)
- Balisage des voies, des portes, des escaliers.
- Utilisation en extérieur (uniquement dans des luminaires appropriés)

| AVANTAGES :

- Retour sur investissement rapide
- Importantes Économies d'énergie (jusqu'à 80% comparé aux lampes conventionnelles)
- Durée de vie : 30 000 H+
- Facilité d'installation : Culot standard MR16, GU10 & E27
- Solutions de remplacement de l'éclairage conventionnel
- Large choix de température de couleur (3 000 K, 4000 K & 6 500 K)



SPOTS



3W 12V 30° 4W 12V 60° 8W 12V 60° 4W 230V AC 40° 6W 230V AC 60° 5W 230V AC 60° 6W 230V AC 60°

	W							K	Lm	Références
3W 12V DC 30°	3	12V DC	MR16	30°	A+	30 000 h+	∅ 50-54	3 000	270	S003A1J2
								4 000	285	S003A1N2
								6 500	300	S003A1B2
4W 12V 60°	4	12V DC/AC	MR16	60°	A+	30 000 h+	∅ 50-58	3 000	360	S004A1J2
								6 500	400	S004A1B2
8W 12V 60°	8	12V DC/AC	MR16	60°	A+	30 000 h+	∅ 50-67	3 000	720	S008A1J2
								6 500	800	S008A1B2
4W 230V AC 40° GU10	4	220-240 V AC	GU10	40°	A+	30 000 h+	∅ 50-57	3 000	352	S004D3J1
								4 000	356	S004D3N1
								6 500	360	S004D3B1
6W 230V AC 60° GU10	6	220-240V AC	GU10	60°	A+	30 000 h+	∅ 50-57	3 000	588	S006D3J2
								4 000	594	S006D3N2
								6 500	600	S006D3B2
5W 230V AC 60° E27	5	220-240V AC	E27	60°	A+	30 000 h+	∅ 50-58	3 000	480	S005D5J1
								4 000	490	S005D5N1
								6 500	500	S005D5B1
6W 230V AC 60° E27	6	220-240V AC	E27	60°	A+	30 000 h+	∅ 50-69	3 000	528	S006D5J1
								4 000	534	S006D5N1
								6 500	540	S006D5B1

SPOT 3W - 12V DC/AC

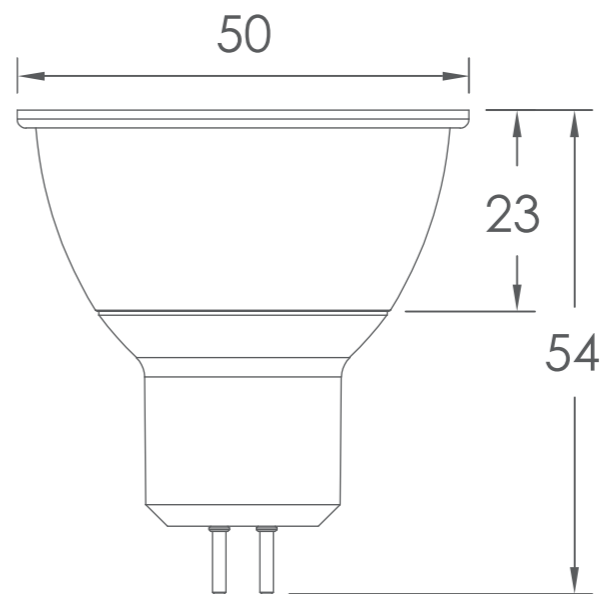

CARACTÉRISTIQUES :

Puissance	Voltage	Type de douille	Flux lumineux	Angle de propagation de la lumière
3 W	12V DC/AC	MR16	300 Lumens	30°

Classe énergétique	Durée de vie	Dimensions
A+	30 000 h+	∅ 50 mm x 54 mm

RÉFÉRENCES POUR COMMANDER :







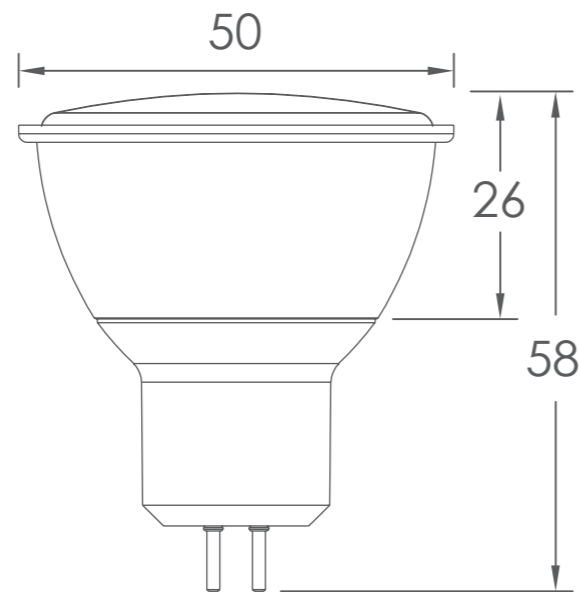

Références internes	Codes à barres	Température de couleurs
S003A1J2	6193102800372	Jaune (warm white) 3 000k
S003A1N2	6193102800709	Neutre (neutral white) 4 000k
S003A1B2	6193102800365	Blanc (cold white) 6 500k

Nombre d'unités par carton	Nombre de cartons par palette	Nombre d'unités par palette
100	48	4 800

Series
LED SMD



CARACTÉRISTIQUES :







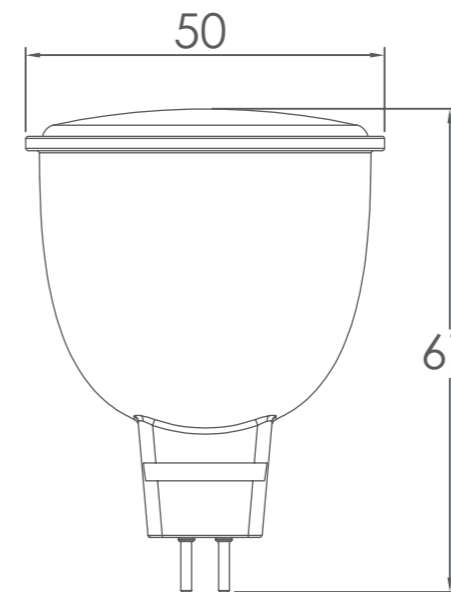

				
Puissance	Voltage	Type de douille	Flux lumineux	Angle de propagation de la lumière
4 W	12V DC/AC	MR16	400 Lumens	60°
				
Classe énergétique	Durée de vie	Dimensions		
A+	30 000 h+	∅ 50 mm x 58 mm		

RÉFÉRENCES POUR COMMANDER :

Références internes	Codes à barres	Température de couleurs
S004A1J2	6193102800259	Jaune (warm white) 3 000k
S004A1B2	6193102800242	Blanc (cold white) 6 500k
Nombre d'unités par carton	Nombre de cartons par palette	Nombre d'unités par palette
100	48	4 800



CARACTÉRISTIQUES :

				
Puissance	Voltage	Type de douille	Flux lumineux	Angle de propagation de la lumière
8 W	12V DC/AC	MR16	800 Lumens	60°
				
Classe énergétique	Durée de vie	Dimensions		
A+	30 000 h+	∅ 50 mm x 67 mm		

RÉFÉRENCES POUR COMMANDER :

Références internes	Codes à barres	Température de couleurs
S008A1J2	6193102800273	Jaune (warm white) 3 000k
S008A1B2	6193102800266	Blanc (cold white) 6 500k
Nombre d'unités par carton	Nombre de cartons par palette	Nombre d'unités par palette
100	48	4 800







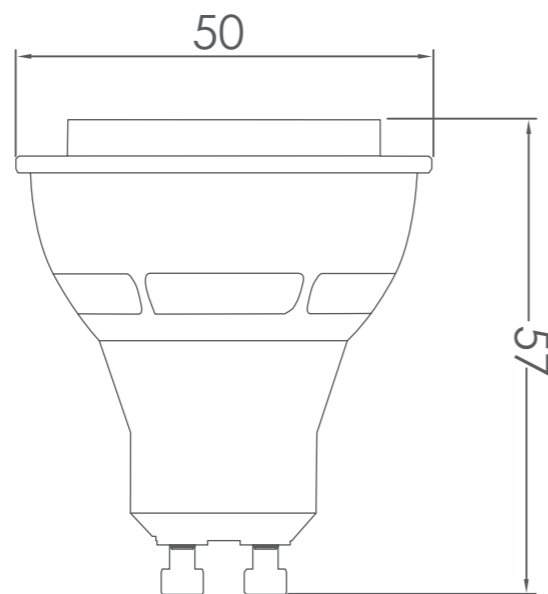

Series LED SMD

Series LED SMD



SPOT 4W - 230V AC 



CARACTÉRISTIQUES :

				
Puissance	Voltage	Type de douille	Flux lumineux	Angle de propagation de la lumière
4 W	220 - 240V	GU10	360 Lumens	40°
				
Classe énergétique	Durée de vie	Dimensions		
A+	30 000 h+	Ø 50 mm x 57mm		

RÉFÉRENCES POUR COMMANDER :

Références internes	Codes à barres	Température de couleurs
S004D3J1	6193102800815	Jaune (warm white) 3 000k 
S004D3N1	6193102800822	Neutre (neutral white) 4 000k 
S004D3B1	6193102800808	Blanc (cold white) 6 500k 



Nombre d'unités par carton	Nombre de cartons par palette	Nombre d'unités par palette
100	48	4 800

Series LED COB

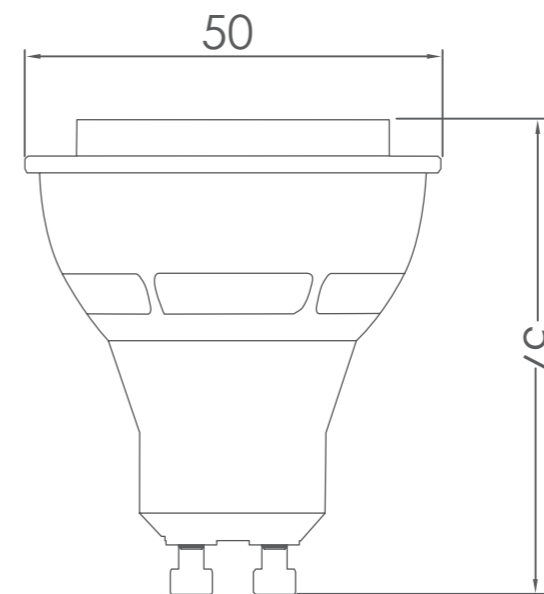

SPOT 6W - 230V AC 



CARACTÉRISTIQUES :

				
Puissance	Voltage	Type de douille	Flux lumineux	Angle de propagation de la lumière
6 W	220 - 240V	GU10	600 Lumens	60°
				
Classe énergétique	Durée de vie	Dimensions		
A+	30 000 h+	Ø 50 mm x 57 mm		

RÉFÉRENCES POUR COMMANDER :

Références internes	Codes à barres	Température de couleurs
S006D3J2	6193102802093	Jaune (warm white) 3 000k 
S006D3N2	6193102802116	Neutre (neutral white) 4 000k 
S006D3B2	6193102802109	Blanc (cold white) 6 500k 







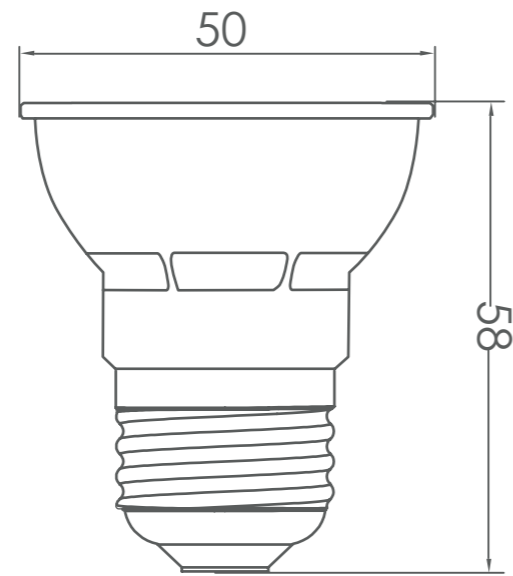

Nombre d'unités par carton	Nombre de cartons par palette	Nombre d'unités par palette
100	48	4 800

Series LED SMD



SPOT 5W - 230V AC 



CARACTÉRISTIQUES :

				
Puissance	Voltage	Type de douille	Flux lumineux	Angle de propagation de la lumière
5 W	220 - 240V	E27	500 Lumens	60°
				
Classe énergétique	Durée de vie	Dimensions		
A+	30 000 h+	∅ 50 mm x 58 mm		

RÉFÉRENCES POUR COMMANDER :

Références internes	Codes à barres	Température de couleurs
S005D5J1	6193102803113	Jaune (warm white) 3 000k 
S005D5N1	6193102803120	Neutre (neutral white) 4 000k 
S005D5B1	6193102803137	Blanc (cold white) 6 500k 







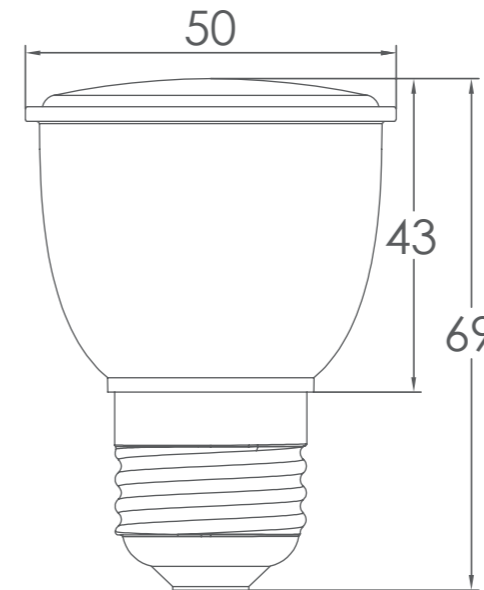

Nombre d'unités par carton	Nombre de cartons par palette	Nombre d'unités par palette
100	48	4 800

Series LED SMD

SPOT 6W - 230V AC 



CARACTÉRISTIQUES :

				
Puissance	Voltage	Type de douille	Flux lumineux	Angle de propagation de la lumière
6 W	220 - 240V	E27	540 Lumens	60°
				
Classe énergétique	Durée de vie	Dimensions		
A+	30 000 h+	∅ 50 mm x 69 mm		

RÉFÉRENCES POUR COMMANDER :

Références internes	Codes à barres	Température de couleurs
S006D5J1	6193102800297	Jaune (warm white) 3 000k 
S006D5N1	6193102800488	Neutre (neutral white) 4 000k 
S006D5B1	6193102800280	Blanc (cold white) 6 500k 

Nombre d'unités par carton	Nombre de cartons par palette	Nombre d'unités par palette
100	48	4 800

Series LED COB

LAMPES

Grâce à leur angle de rayonnement large, ces ampoules sont idéales pour l'éclairage général en créant une atmosphère conviviale dans votre espace ou pièce.

Cette gamme permet **des économies d'énergies immédiates, bénéficie d'une longue durée de vie et représente un excellent rapport qualité prix.**

| APPLICATIONS

- Éclairage général
- Espace d'accueil, Chambres, halls & couloirs, toilettes
- Hôtels, restaurants, bars, cafés, musées, magasins
- Espace d'exposition & vitrines
- Utilisation en extérieur (uniquement dans des luminaires appropriés)

| AVANTAGES :

- Retour sur investissement rapide
- Importantes Économies d'énergie (jusqu'à 80% comparé aux lampes conventionnelles)
- Durée de vie : 30 000 H+
- Facilité d'installation : Culot Standard E14, E27 & B22
- Solutions de remplacement de l'éclairage conventionnel
- Large choix de température de couleur (3 000 K, 4000 K & 6 500 K)
- Allumage instantané



LAMPES



4W 230V SMD 5W 230V SMD 6W 230V SMD 9W 230V SMD 12W 230V SMD 15W 230V SMD 30W 230V SMD 40W 230V SMD

	W							K		Références
4W 230V 150°	4	180-260V AC 50Hz	E14	150°	A ⁺⁺	30 000H+	Ø37-106	3 000 4 000 6 500	400	B004D4J4 B004D4N4 B004D4B4
5W 230V 230°	5	180-260V AC 50Hz	E27	230°	A ⁺	30 000H+	Ø45-82	3 000 4 000 6 500	500	L005D5J1 L005D5N1 L005D5B1
6W 230V 230°	6	180-260V AC 50Hz	E27	230°	A ⁺	30 000H+	Ø55-100	3 000 4 000 6 500	800	L006D5J3 L006D5N3 L006D5B3
9W 230V 230°	9	180-260V AC 50Hz	E27 & B22	230°	A ⁺	30 000H+	Ø60-118	3 000 4 000 6 500	1100	L009D5J3 L009D5N3 L009D5B3
12W 230V 230°	12	180-260V AC 50Hz	E27	230°	A ⁺	30 000H+	Ø65-130	3 000 4 000 6 500	1300	L012D5J2 L012D5N2 L012D5B2
15W 230V 230°	15	180-260V AC 50Hz	E27 & B22	230°	A ⁺	30 000H+	Ø70-134	3 000 4 000 6 500	1800	L015D5J3 L015D5N3 L015D5B3
30W 230V PF>0.9	30	180-260V AC 50Hz	E27	165°	A ⁺	30 000 h+	Ø100-180	4000 6500	3000	L030D5N1 L030D5B1
40W 230V PF>0.9	40	180-260V AC 50Hz	E27	165°	A ⁺	30 000 h+	Ø125-216	4000 6500	4200	L040D5N1 L040D5B1



CANDLE 4 W - 230V AC

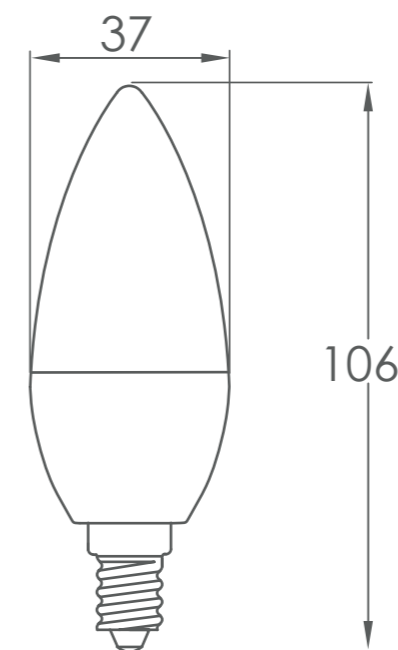

CARACTÉRISTIQUES :

Puissance	Voltage	Type de douille	Flux lumineux	Angle de propagation de la lumière
4 W	180-260V AC	E14	400 Lumens	150°
Classe énergétique	Durée de vie	Dimensions		
A ⁺⁺	30 000 h+	Ø 37 mm x 106 mm		

RÉFÉRENCES POUR COMMANDER :







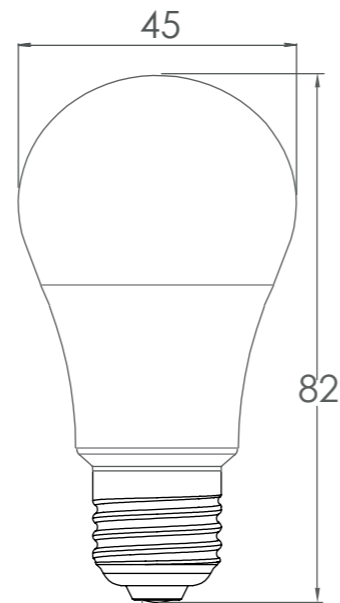

Références internes	Codes à barres	Température de couleurs
B004D4J4	6193102803342	Jaune (warm white) 3 000k
B004D4N4	6193102803359	Neutre (neutral white) 4 000k
B004D4B4	6193102803366	Blanc (cold white) 6 500k
Nombre d'unités par carton	Nombre de cartons par palette	Nombre d'unités par palette
100	72	7 200

Series LED SMD



LAMPE 5W - 230V AC 



CARACTÉRISTIQUES :

				
Puissance	Voltage	Type de douille	Flux lumineux	Angle de propagation de la lumière
5 W	180-260V AC	E27	500 Lumens	230°
				
Classe énergétique	Durée de vie	Dimensions		
A+	30 000 h+	∅ 45 mm x 82 mm		

RÉFÉRENCES POUR COMMANDER :

Références internes	Codes à barres	Température de couleurs
L005D5J1	6193102803373	Jaune (warm white) 3000k 
L005D5N1	6193102803380	Neutre (neutral white) 4000k 
L005D5B1	6193102803397	Blanc (cold white) 6500k 







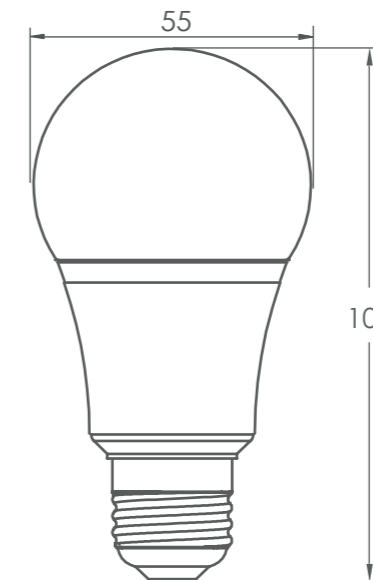

Nombre d'unités par carton	Nombre de cartons par palette	Nombre d'unités par palette
50	36	1 800

Series LED SMD

LAMPE 6W - 230V AC 



CARACTÉRISTIQUES :

				
Puissance	Voltage	Type de douille	Flux lumineux	Angle de propagation de la lumière
6 W	180-260V AC	E27	800 Lumens	230°
				
Classe énergétique	Durée de vie	Dimensions		
A+	30 000 h+	∅ 55 mm x 100 mm		

RÉFÉRENCES POUR COMMANDER :

Références internes	Codes à barres	Température de couleurs
L006D5J3	6193102803205	Jaune (warm white) 3000k 
L006D5N3	6193102803212	Neutre (neutral white) 4000k 
L006D5B3	6193102803229	Blanc (cold white) 6500k 







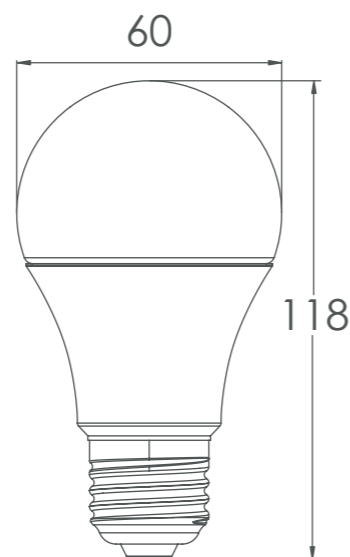

Nombre d'unités par carton	Nombre de cartons par palette	Nombre d'unités par palette
50	36	1 800

Series LED SMD



LAMPE 9W - 230V AC 



CARACTÉRISTIQUES :

				
Puissance	Voltage	Type de douille	Flux lumineux	Angle de propagation de la lumière
9 W	180-260V AC	E27 & B22	1 100 Lumens	230°
				
Classe énergétique	Durée de vie	Dimensions		
A+	30 000 h+	∅ 60 mm x 118 mm		

RÉFÉRENCES POUR COMMANDER :

Références internes	Codes à barres	Température de couleurs
L009D5J3	6193102801454	Jaune (warm white) 3 000k 
L009D5N3	6193102800839	Neutre (neutral white) 4 000k 
L009D5B3	6193102801447	Blanc (cold white) 6 500k 







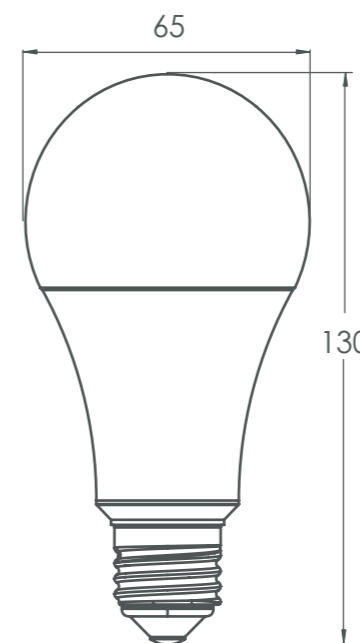

Nombre d'unités par carton	Nombre de cartons par palette	Nombre d'unités par palette
50	36	1 800

Series LED SMD

LAMPE 12W - 230V AC 



CARACTÉRISTIQUES :

				
Puissance	Voltage	Type de douille	Flux lumineux	Angle de propagation de la lumière
12 W	180-260V AC	E27	1 300 Lumens	230°
				
Classe énergétique	Durée de vie	Dimensions		
A+	30 000 h+	∅ 65 mm x 130 mm		

RÉFÉRENCES POUR COMMANDER :

Références internes	Codes à barres	Température de couleurs
L012D5J2	6193102803083	Jaune (warm white) 3 000k 
L012D5N2	6193102803090	Neutre (neutral white) 4 000k 
L012D5B2	6193102803106	Blanc (cold white) 6 500k 







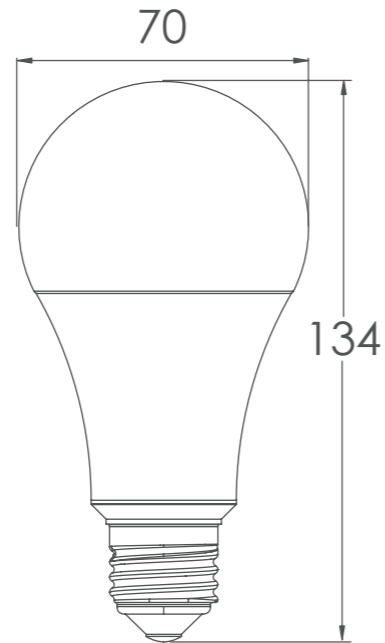

Nombre d'unités par carton	Nombre de cartons par palette	Nombre d'unités par palette
50	36	1 800

Series LED SMD



LAMPE 15W - 230V AC 



CARACTÉRISTIQUES :

				
Puissance	Voltage	Type de douille	Flux lumineux	Angle de propagation de la lumière
15 W	180-260V AC	E27 & B22	1 800 Lumens	230°
				
Classe énergétique	Durée de vie	Dimensions		
A+	30 000 h+	∅ 70 mm x 134 mm		

RÉFÉRENCES POUR COMMANDER :







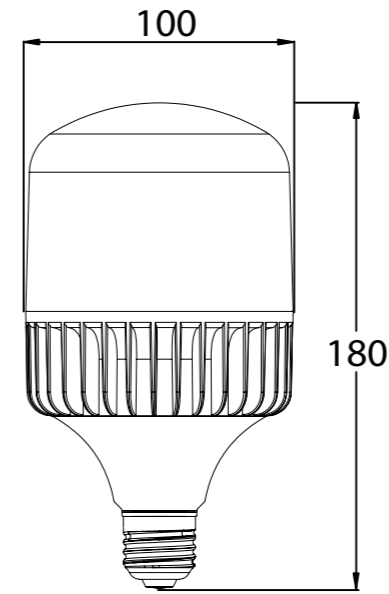

Références internes	Codes à barres	Température de couleurs
L015D5J3	6193102801430	Jaune (warm white) 3 000k 
L015D5N3	6193102800846	Neutre (neutral white) 4 000k 
L015D5B3	6193102801423	Blanc (cold white) 6 500k 
Nombre d'unités par carton	Nombre de cartons par palette	Nombre d'unités par palette
50	36	1 800

Series LED SMD



LAMPE 30W - 230V AC 



CARACTÉRISTIQUES :

				
Puissance	Voltage	Type de douille	Flux lumineux	Angle de propagation de la lumière
30 W	180-260V AC	E27	3 000 Lumens	165°
				
Classe énergétique	Durée de vie	Dimensions		
A+	30 000 h+	∅ 100 mm x 180 mm		

RÉFÉRENCES POUR COMMANDER :

Références internes	Codes à barres	Température de couleurs
L030D5N1	6193102801874	Neutre (neutral white) 4 000k 
L030D5B1	6193102801881	Blanc (cold white) 6 500k 
Nombre d'unités par carton	Nombre de cartons par palette	Nombre d'unités par palette
20	50	1 500

Series LED SMD

LAMPE 40W - 230V AC 

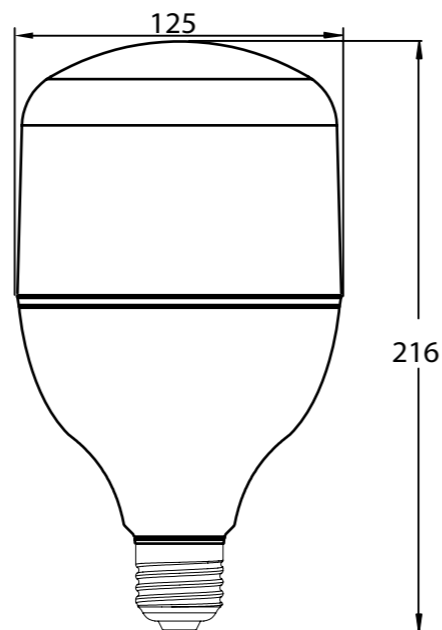





















CARACTÉRISTIQUES :

				
Puissance	Voltage	Type de douille	Flux lumineux	Angle de propagation de la lumière
40 W	180-260V AC	E27	4 200 Lumens	165°
				
Classe énergétique	Durée de vie	Dimensions		
A+	30 000 h+	Ø 125 mm x 216 mm		

RÉFÉRENCES POUR COMMANDER :

Références internes	Codes à barres	Température de couleurs
L040D5N1	6193102803403	Neutre (neutral white) 4000k 
L040D5B1	6193102803410	Blanc (cold white) 6500k 
Nombre d'unités par carton	Nombre de cartons par palette	Nombre d'unités par palette
20	50	1 500

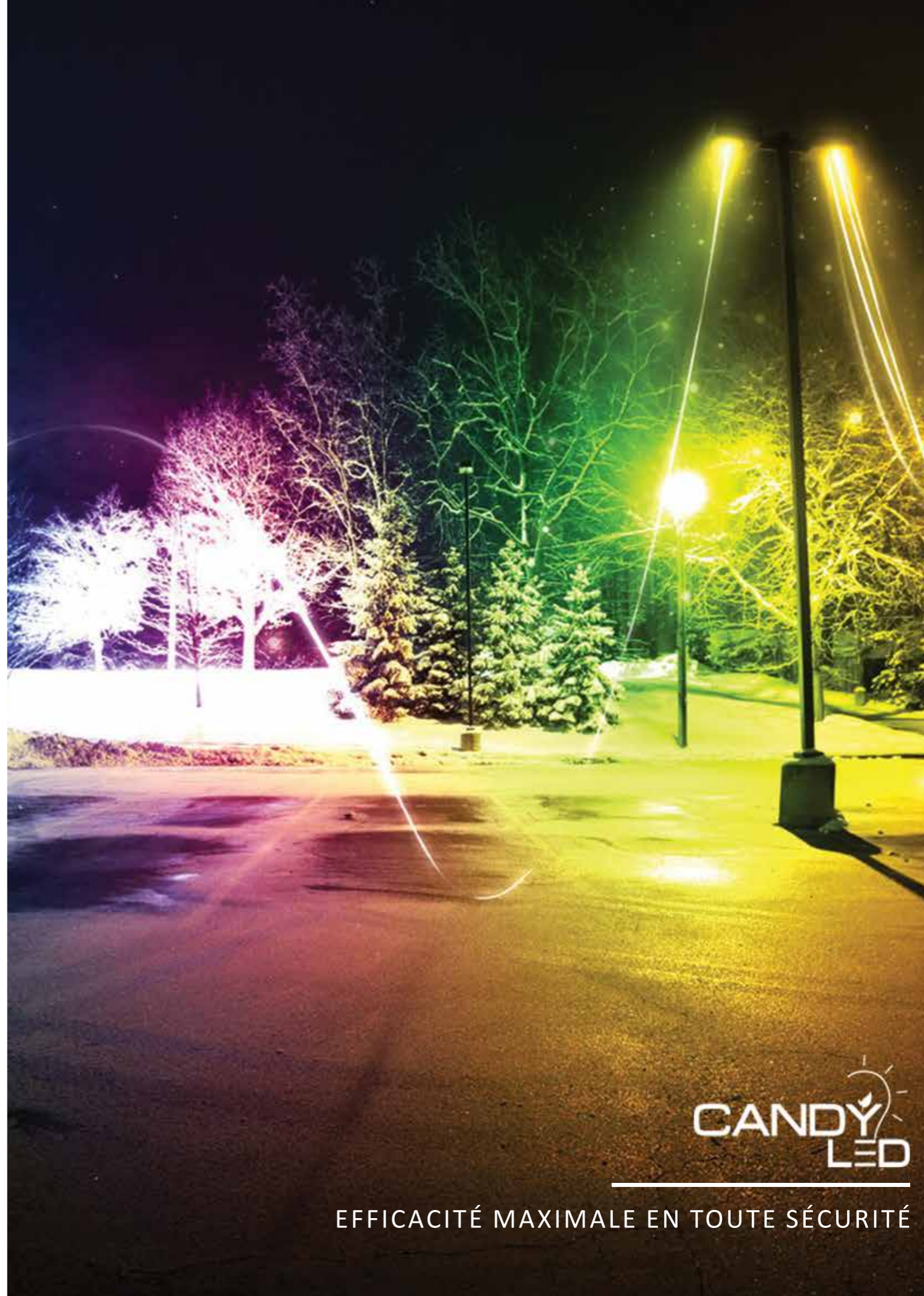
Series LED SMD



TUBES LED

Les Tubes LED CandyLED intègrent une source lumineuse dans un format identique aux lampes fluorescentes classiques en offrant une luminosité uniforme.

Les Tubes LED sont la solution idéale pour les consommateurs exigeants en matière d'éclairage et qui recherchent le **meilleur rendement** : **durée de vie** du produit, **économies d'énergie** et **coût d'exploitation**.

| APPLICATIONS

- Éclairage général
- Bureaux et administrations
- Établissements scolaires
- Commerce de détail
- Industrie
- Applications médicales
- Entrepôts

| AVANTAGES :

- Jusqu'à 50% d'économies d'énergie par rapport aux tubes fluorescents
- Durée de vie : 30 000 H+
- S'adapte parfaitement aux installations existantes



TUBES LED



22 W 230V AC 120°

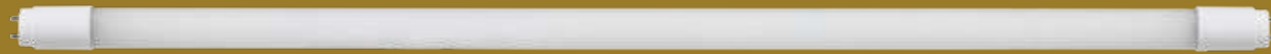

18 W 230V AC 120°

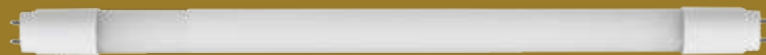

9W 230V AC 120°

	W							K		Références
9W 230V AC T8 PF>0.9	9	90-265V AC	G13	120°	A+	30 000 h+	∅ 26-603	4 000	1050	G009D8N1-T8
								6 500	1100	G009D8B1-T8
18W 230V AC T8 PF>0.9	18	90-265V AC	G13	120°	A+	30 000 h+	∅ 26 - 1212	4 000	2350	G018D8N1-T8
								6 500	2400	G018D8B1-T8
9W 230V AC T8 PF>0.5	9	90-265V AC	G13	120°	A+	30 000 h+	∅ 26-603	3 000	870	G009D8J2-T8
								4 000	891	G009D8N2-T8
								6 500	900	G009D8B2-T8
18W 230V AC T8 PF>0.5	18	90-265V AC	G13	120°	A+	30 000 h+	∅ 26 - 1212	3 000	1750	G018D8J2-T8
								4 000	1780	G018D8N2-T8
								6 500	1800	G018D8B2-T8
22W 230V AC T8 PF>0.9	22	90-265V AC	G13	120°	A+	30 000 h+	∅ 26 - 1512	4 000	2500	G022D8N1-T8
								6 500	2520	G022D8B1-T8
22W 230V AC T5 PF>0.9	22	90-265V AC	G5	120°	A+	30 000 h+	∅ 16 - 1462	4 000	2500	G022D7N1-T5
								6 500	2520	G022D7B1-T5



TUBE LED 9W - 230V AC - T8

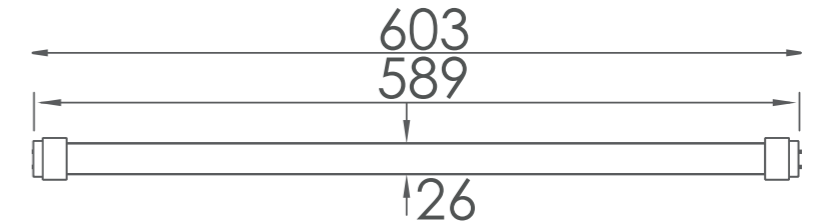

CARACTÉRISTIQUES :

Puissance	Voltage	Type de douille	Flux lumineux	Angle de propagation de la lumière
9 W	90 - 265V	G13	1 100 Lumens	120°

Classe énergétique	Durée de vie	Dimensions
A+	30 000 h+	∅ 26 mm x 603 mm

RÉFÉRENCES POUR COMMANDER :

Références internes	Codes à barres	Température de couleurs
G009D8N1-T8	6193102800761	Neutre (neutral white) 4 000k
G009D8B1-T8	6193102800778	Blanc (cold white) 6 500k

Recommandation d'utilisation : Ces tubes sont recommandés pour un usage Industriel ou services.

Series LED SMD

TUBE LED 18W - 230V AC - T8

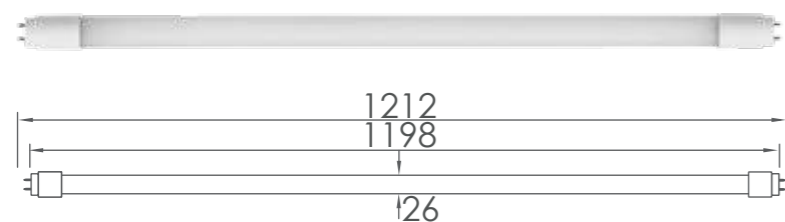

CARACTÉRISTIQUES :

Puissance	Voltage	Type de douille	Flux lumineux	Angle de propagation de la lumière
18 W	90 - 265V	G13	2 400 Lumens	120°
Classe énergétique	Durée de vie	Dimensions		
A+	30 000 h+	Ø 26 mm x 1212 mm		

RÉFÉRENCES POUR COMMANDER :

Références internes	Codes à barres	Température de couleurs
G018D8N1-T8	6193102800785	Neutre (neutral white) 4 000k
G018D8B1-T8	6193102800792	Blanc (cold white) 6 500k

Recommandation d'utilisation : Ces tubes sont recommandés pour un usage Industriel ou services.

TUBE LED 9W - 230V AC - T8

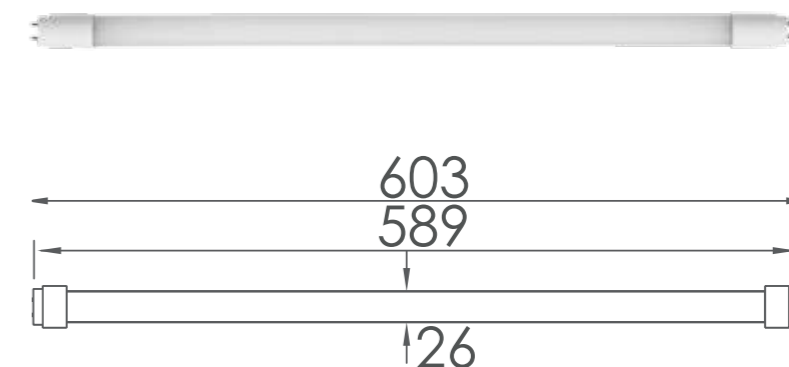

CARACTÉRISTIQUES :

Puissance	Voltage	Type de douille	Flux lumineux	Angle de propagation de la lumière
9 W	90 - 265V	G13	900 Lumens	120°
Classe énergétique	Durée de vie	Dimensions		
A+	30 000 h+	Ø 26 mm x 603 mm		

RÉFÉRENCES POUR COMMANDER :

Références internes	Codes à barres	Température de couleurs
G009D8J2-T8	6193102801836	Jaune (warm white) 3 000k
G009D8N2-T8	6193102801195	Neutre (neutral white) 4 000k
G009D8B2-T8	6193102801201	Blanc (cold white) 6 00k

Recommandation d'utilisation : Ces tubes sont recommandés pour un usage domestique uniquement.

TUBE LED 18W - 230V AC - T8

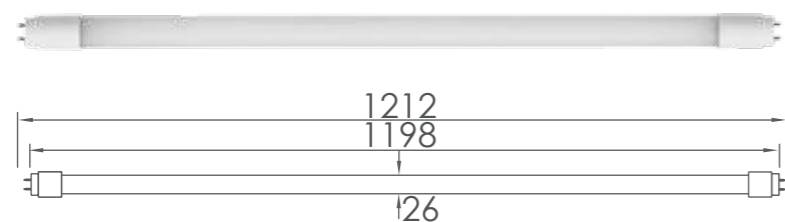

CARACTÉRISTIQUES :

Puissance	Voltage	Type de douille	Flux lumineux	Angle de propagation de la lumière
18 W	90 - 265V	G13	1 800 Lumens	120°
Classe énergétique	Durée de vie	Dimensions		
A+	30 000 h+	Ø 26 mm x 1212 mm		

RÉFÉRENCES POUR COMMANDER :

Références internes	Codes à barres	Température de couleurs
G018D8J2-T8	6193102801829	Jaune (warm white) 3 000k
G018D8N2-T8	6193102801218	Neutre (neutral white) 4 000k
G018D8B2-T8	6193102801225	Blanc (cold white) 6 500k

Recommandation d'utilisation : Ces tubes sont recommandés pour un usage domestique uniquement.

TUBE LED 22W - 230V AC T8

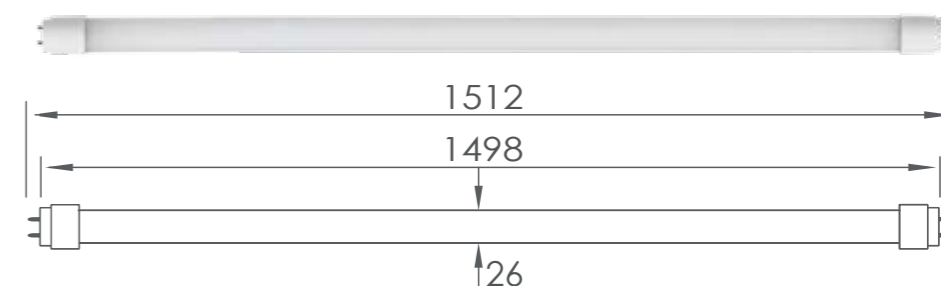

CARACTÉRISTIQUES :

Puissance	Voltage	Type de douille	Flux lumineux	Angle de propagation de la lumière
22 W	90 - 265V	G13	2 520 Lumens	120°
Classe énergétique	Durée de vie	Dimensions		
A+	30 000 h+	Ø 26 mm x 1512 mm		

RÉFÉRENCES POUR COMMANDER :

Références internes	Codes à barres	Température de couleurs
G022D8N1-T8	6193102803564	Neutre (neutral white) 4 000k
G022D8B1-T8	6193102803588	Blanc (cold white) 6 500k

Recommandation d'utilisation : Ces tubes sont recommandés pour un usage Industriel ou services.

TUBE LED 22W - 230V AC T5

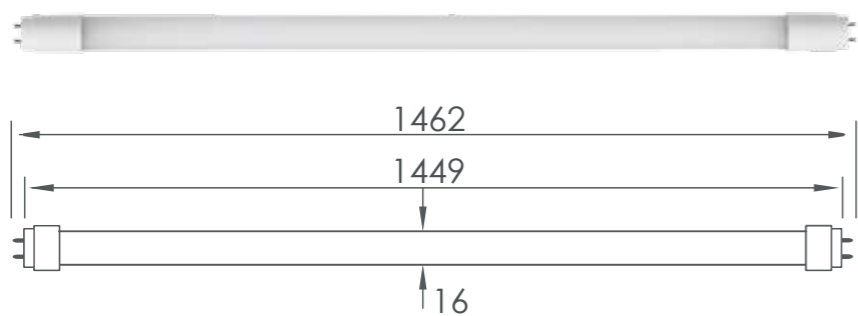

22W LED
90-265V AC 50Hz
G5
2520 LUMENS
CRI ≥80
IP20
PF >0,9

CARACTÉRISTIQUES :

Puissance	Voltage	Type de douille	Flux lumineux	Angle de propagation de la lumière
22 W	90 - 265V	G5	2 520 Lumens	120°
Classe énergétique	Durée de vie	Dimensions		
A+	30 000 h+	Ø 16 mm x 1462 mm		

RÉFÉRENCES POUR COMMANDER :

Références internes	Codes à barres	Température de couleurs
G021D7N1-T5	6193102803571	Neutre (neutral white) 4 000k
G021D7B1-T5	6193102803595	Blanc (cold white) 6 500k

Series
LED SMD

Recommandation d'utilisation : Ces tubes sont recommandés pour un usage Industriel ou services.

CANDY LED
Brighten your life !



PLAFONNIERS



La gamme de plafonniers Candyled est conçue pour les **applications d'éclairage général** en remplacement des plafonniers et lampes à éclairage classique.

Cette gamme permet des économies d'énergie immédiates, bénéficie d'une longue durée de vie et représente un excellent rapport qualité prix.

L'installation est simple grâce aux attaches à ressorts et s'ajuste parfaitement aux découpes standards.

| APPLICATIONS

- Espaces d'accueil
- Commerces et bureaux
- Circulations
- Sanitaires
- Hôpitaux et cliniques

| AVANTAGES :

- Retour sur investissement rapide
- Importantes Économies d'énergie (jusqu'à 80% comparé aux luminaires conventionnels)
- Durée de vie : 30 000 H+
- Facilité d'installation
- Solutions de remplacement de l'éclairage conventionnel
- Large choix de température de couleur (3 000 K, 4000 K & 6 500 K)
- Allumage instantané



PLAFONNIERS



PLAFONNIER 6W -230V AC

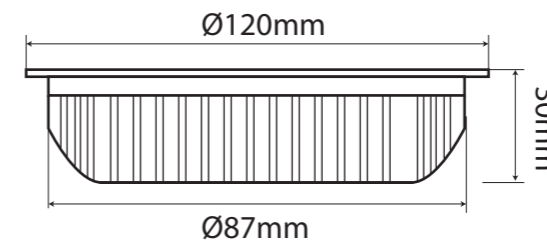
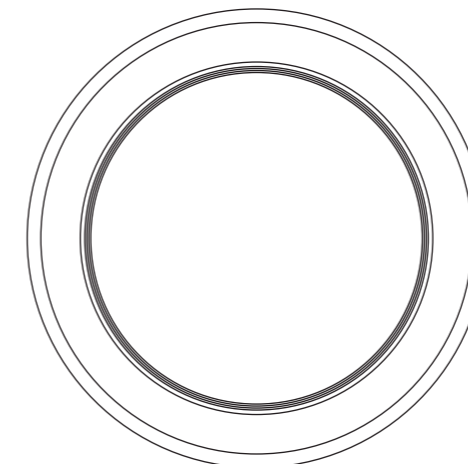

	W						K		Références
6W 230V AC 120° PF>0.7	6	100 - 265V AC 50Hz	120°	A+	30 000 h+	∅ 120-∅ 87-30	3 000	600	P006D0J3
							4 000		P006D0N3
							6 500		P006D0B3
12W 230V AC 120° PF>0.7	12	100 - 265V AC 50Hz	120°	A+	30 000 h+	∅ 185-∅ 137-30	3 000	1 260	P012D0J3
							4 000		P012D0N3
							6 500		P012D0B3
16W 230V AC 120° PF>0.7	16	100 - 265V AC 50Hz	120°	A+	30 000 h+	∅ 185-∅ 137-30	3 000	1 680	P016D0J3
							4 000		P016D0N3
							6 500		P016D0B3
22W 230V AC 120° PF>0.7	22	100 - 265V AC 50Hz	120°	A+	30 000 h+	∅ 230-∅ 185-30	3 000	2 500	P022D0J1
							4 000		P022D0N1
							6 500		P022D0B1



CARACTÉRISTIQUES :

Puissance	Voltage	Flux lumineux	Angle de propagation de la lumière
6 W	100 - 265V AC 50Hz	600 Lumens	120°
Classe énergétique	Durée de vie	Dimensions	
A+	30 000 h+	∅ 120 mm x ∅ 87 mm x 30 mm	

RÉFÉRENCES POUR COMMANDER :

Références internes	Codes à barres	Température de couleurs
P06D0J3	6193102803533	Jaune (warm white) 3 000k
P06D0N3	6193102803540	Neutre (neutral white) 4 000k
P06D0B3	6193102803557	Blanc (cold white) 6 500k

Series
LED SMD

PLAFONNIER 12W - 230V AC

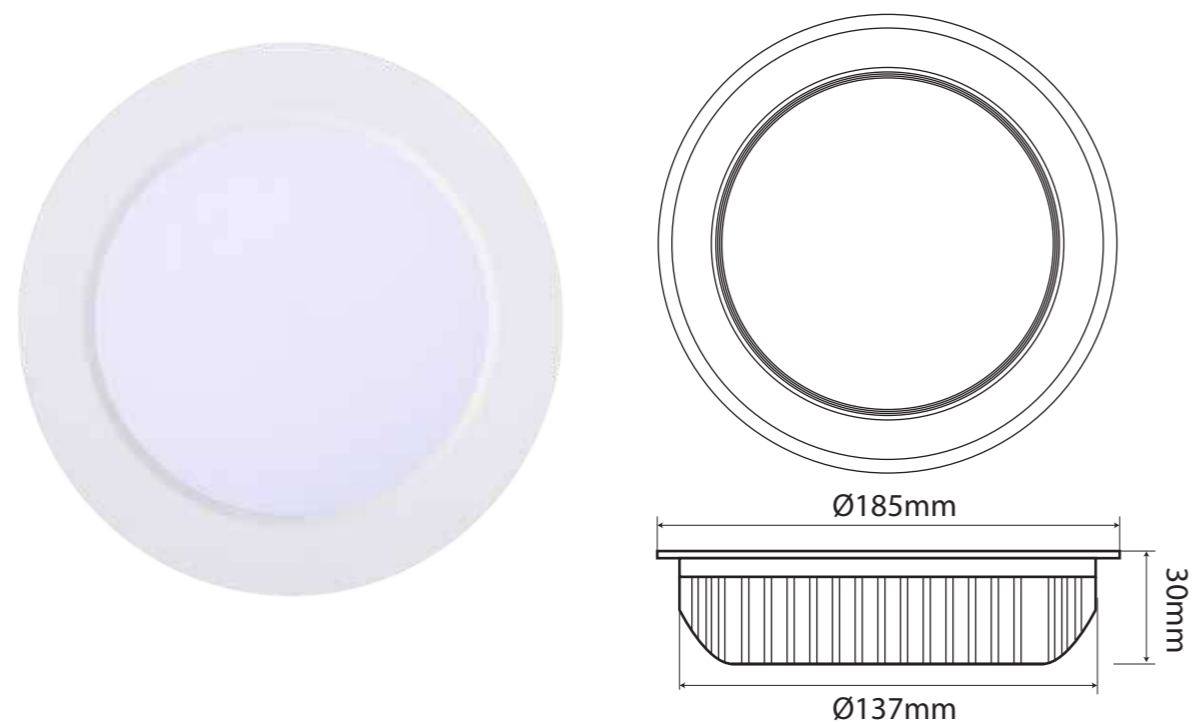

CARACTÉRISTIQUES :

Puissance	Voltage	Flux lumineux	Angle de propagation de la lumière
12 W	100 - 265V AC 50Hz	1 260 Lumens	120°
Classe énergétique	Durée de vie	Dimensions	
A+	30 000 h+	Ø 185 mm x Ø 137 mm x 30 mm	

RÉFÉRENCES POUR COMMANDER :

Références internes	Codes à barres	Température de couleurs
P012D0J3	6193102803502	Jaune (warm white) 3 000k
P012D0N3	6193102803519	Neutre (neutral white) 4 000k
P012D0B3	6193102803526	Blanc (cold white) 6 500k

Series
LED SMD

PLAFONNIER 16W - 230V AC

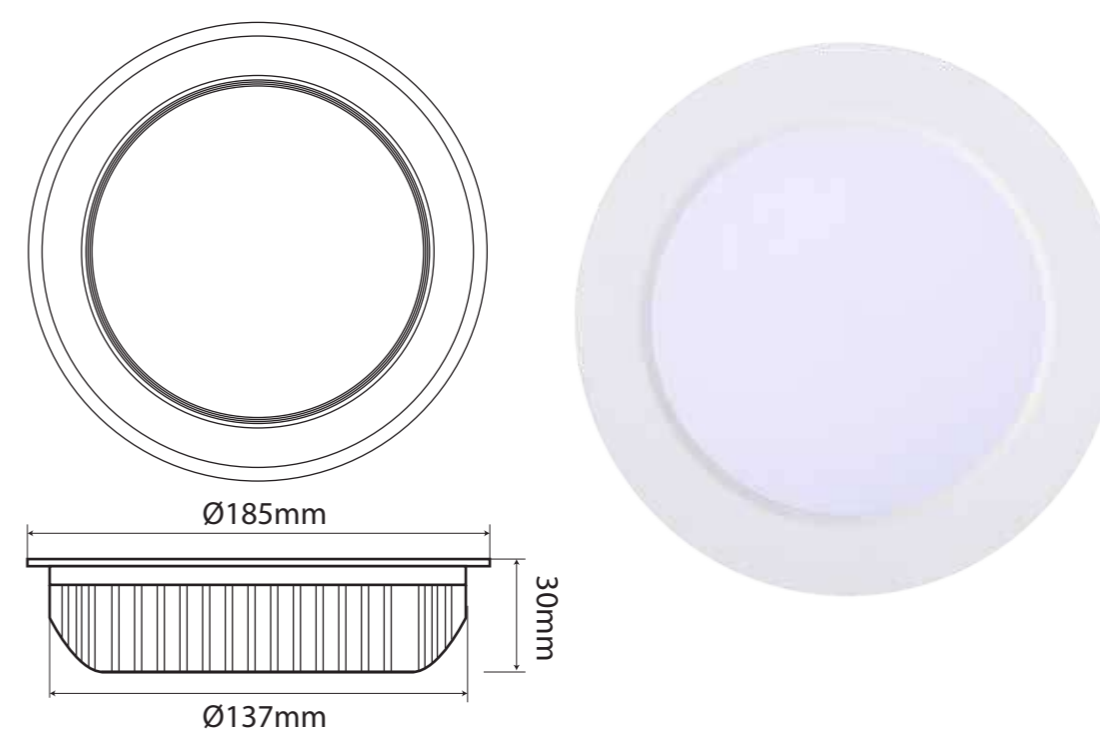

CARACTÉRISTIQUES :

Puissance	Voltage	Flux lumineux	Angle de propagation de la lumière
16 W	100 - 265V AC 50Hz	1 680 Lumens	120°
Classe énergétique	Durée de vie	Dimensions	
A+	30 000 h+	Ø 185 mm x Ø 137 mm x 30 mm	

RÉFÉRENCES POUR COMMANDER :

Références internes	Codes à barres	Température de couleurs
P016D0J3	6193102803472	Jaune (warm white) 3 000k
P016D0N3	6193102803489	Neutre (neutral white) 4 000k
P016D0B3	6193102803496	Blanc (cold white) 6 500k

Series
LED SMD

PLAFONNIER 22W - 230V AC

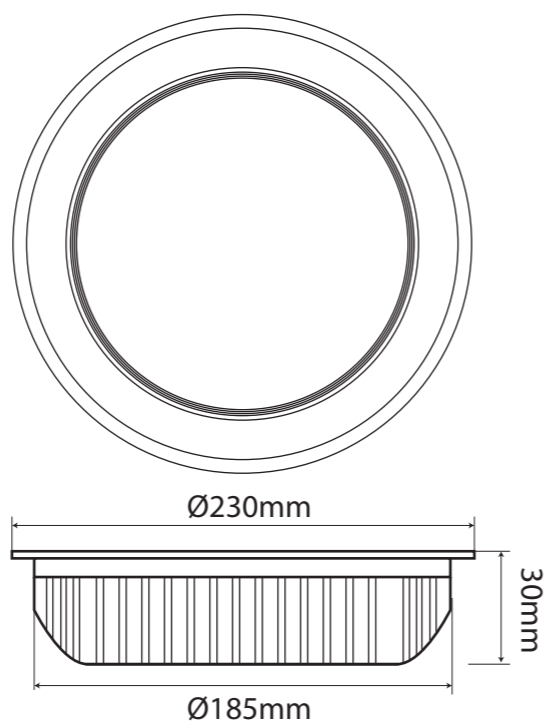

CARACTÉRISTIQUES :

Puissance	Voltage	Flux lumineux	Angle de propagation de la lumière
22 W	100 - 265V AC 50Hz	2 500 Lumens	120°
Classe énergétique	Durée de vie	Dimensions	
A+	30 000 h+	Ø 230 mm x Ø 185 mm x 30 mm	

RÉFÉRENCES POUR COMMANDER :

Références internes	Codes à barres	Température de couleurs
P022D0J1	6193102803441	Jaune (warm white) 3 000k
P022D0N1	6193102803458	Neutre (neutral white) 4 000k
P022D0B1	6193102803465	Blanc (cold white) 6 500k

Series
LED SMD



CANDY LED
Brighten your life !

PLAFONNIERS



40W 230V

56W 230V

	W						K	Lm	Références
40W 230V AC 120°	40	220 - 240V AC	120°	A+	30 000 h+	Ø400 - 120	4 000	4200	D400 Recessed
							6 500	4400	D400 Recessed
40W 230V AC 120°	40	220 - 240V AC	120°	A+	30 000 h+	Ø400 - 120	4 000	4200	D400 Suspended
							6 500	4400	D400 Suspended
56W 230V AC 120°	56	220 - 240V AC	120°	A+	30 000 h+	Ø600 - 120	4 000	5880	D600 Recessed
							6 500	6160	D600 Recessed
56W 230V AC 120°	56	220 - 240V AC	120°	A+	30 000 h+	Ø600 - 120	4 000	5880	D600 Suspended
							6 500	6160	D600 Suspended



PLAFONNIER 40W - 230V AC



CARACTÉRISTIQUES :

W			
Puissance	Voltage	Flux lumineux	Angle de propagation de la lumière
40 W	220 - 240V	4 400 Lumens	120°

Classe énergétique	Durée de vie	Dimensions
A+	30 000 h+	Ø 400 mm x 120 mm

RÉFÉRENCES POUR COMMANDER :

Références internes	Codes à barres	Température de couleurs
D400 Recessed	6193102800884	Neutre (neutral white) 4000k
D400 Recessed	6193102800891	Blanc (cold white) 6000k
D400 Suspended	6193102800969	Neutre (neutral white) 4000k
D400 Suspended	6193102800976	Blanc (cold white) 6500k

Seri s
LED SMD

PLAFONNIER 56W - 230V AC

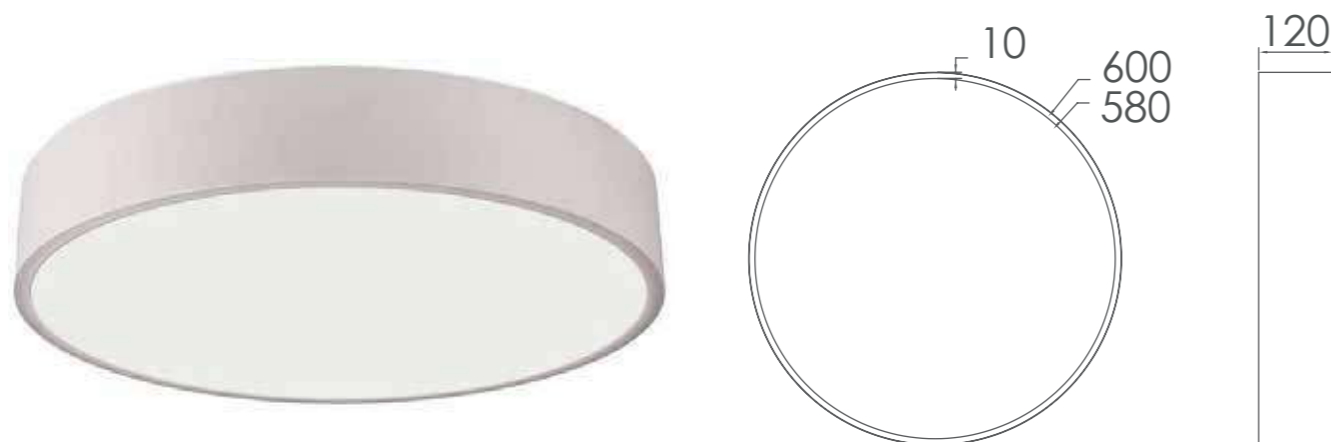

CARACTÉRISTIQUES :

Puissance	Voltage	Flux lumineux	Angle de propagation de la lumière
56 W	220 - 240V	6 160 Lumens	120°
Classe énergétique	Durée de vie	Dimensions	
A+	30 000 h+	Ø 600 mm x 120 mm	

RÉFÉRENCES POUR COMMANDER :

Références internes	Codes à barres	Température de couleurs
D600 Recessed	6193102800907	Neutre (neutral white) 4000k
D600 Recessed	6193102800914	Blanc (cold white) 6000k
D600 Suspended	6193102800983	Neutre (neutral white) 4000k
D600 Suspended	6193102800990	Blanc (cold white) 6500k

Series
LED SMD



DALLES

La dalle LED est destinée à remplacer tous **les systèmes d'éclairage diffus**, carrés, fournissant **une grande surface d'éclairage**.

Grâce à sa technologie elle **minimise la consommation énergétique** tout en garantissant le nombre de lux nécessaire au respect des normes en vigueur.

Sa performance, son confort visuel, son excellente qualité de diffusion de la lumière la destine à toutes les applications d'éclairage intérieur au plafond, en remplacement des blocs de fluorescents

| APPLICATIONS

- Espaces d'accueil
- Commerces et bureaux
- Hôpitaux et cliniques

| AVANTAGES :

- Surface d'éclairage associant performance et design intelligent
- Recrée le rythme naturel de la lumière du jour
- Lumière uniforme
- Coûts et temps d'installation réduits
- Durée de vie : 50 000 H+



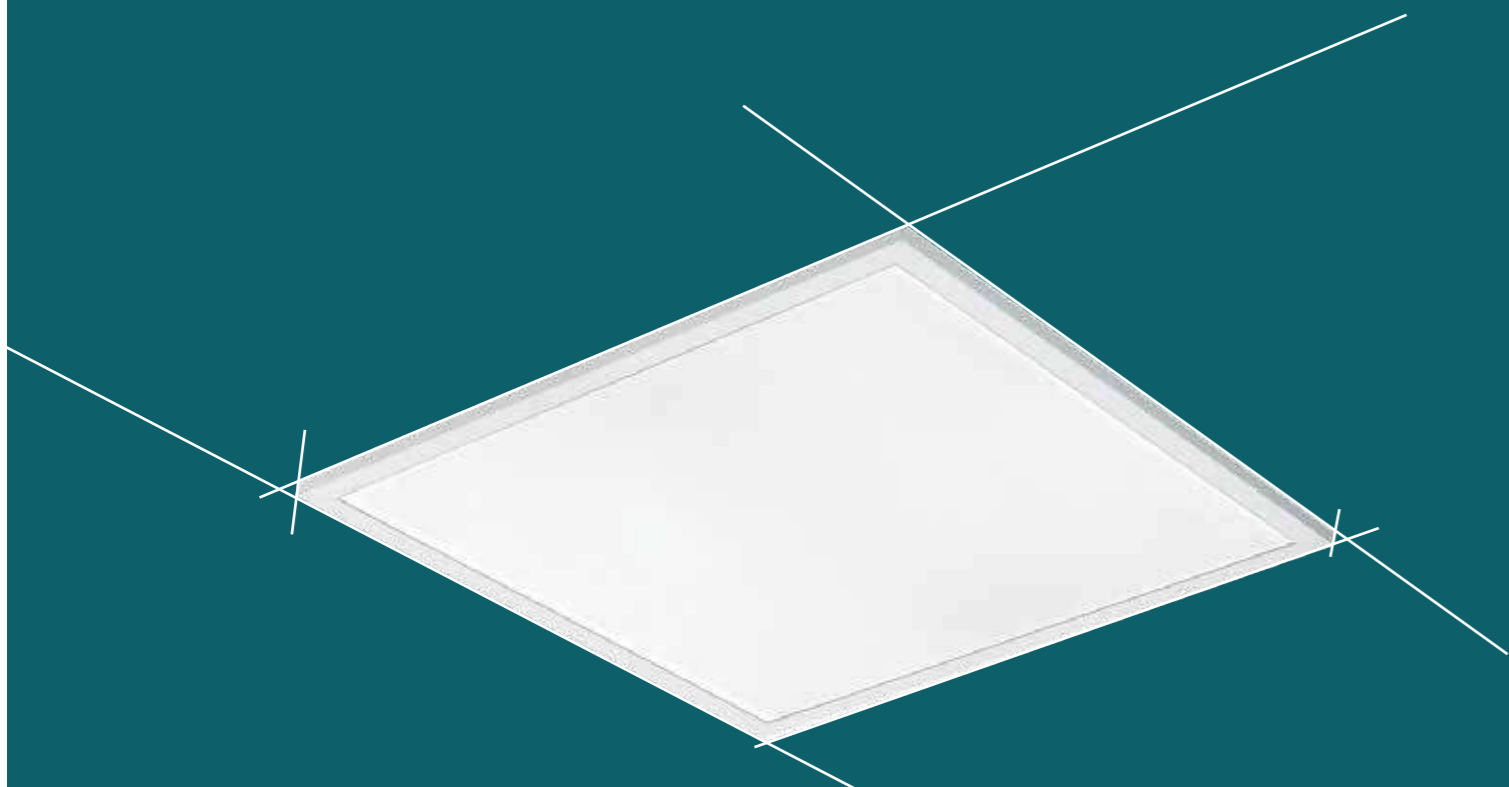

Dalle 40W

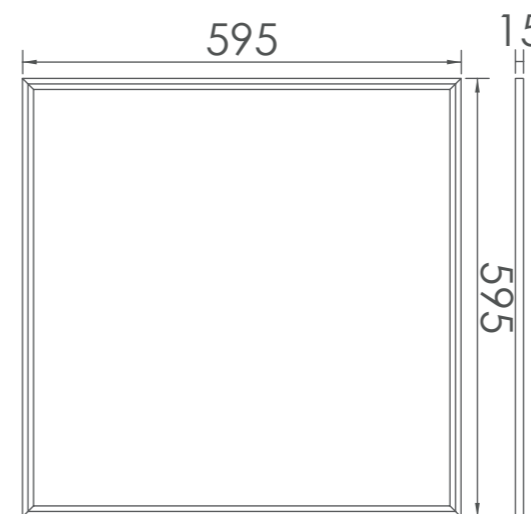

CARACTÉRISTIQUES :

Puissance	Voltage	Flux lumineux	Angle de propagation de la lumière
40 W	90-265V AC	4 500 Lumens	120°
Classe énergétique	Durée de vie	Dimensions	
A+	50 000 h+	595 mm x 595 mm x 15 mm	

RÉFÉRENCES POUR COMMANDER :

Références internes	Codes à barres	Température de couleurs
D040D0J1	6193102803199	Jaune (Warm white) 3 000k
D040D0N1	6193102800921	Neutre (Neutral white) 4 000k
D040D0B1	6193102800938	Blanc (Cold white) 6 500k

Kits de montage en surface, en suspension et encastré dans plâtre vendu en sus.
Dimmabilité : Driver dimmable 0/1 to 10 en option.

									Références
40W 230V AC 120° PF>0.9	40	90-265V AC	120°	A+	50 000 h+	595 - 595 - 15	3 000 4 000 6 500	4 500 4 500 4 500	D040D0J1 D040D0N1 D040D0B1

TRACK LIGHT



L'éclairage Track Light est une forme **efficace d'éclairage ambiant**. Il permet de diriger la lumière de n'importe quelle forme et de n'importe quelle pièce ou **espace d'exposition et commerce**.

Cet éclairage permet d'attirer les acheteurs avec **une lumière de haute qualité** qui accentue les blancs intenses et les couleurs riches.

Cette gamme permet des économies d'énergies immédiates, bénéficie d'une longue durée de vie et représente un excellent rapport qualité prix.

| APPLICATIONS

- Commerces et Showrooms
- Supermarchés (zones non alimentaires) pour la mise en valeur des marchandises
- Bureaux

| AVANTAGES :

- Bonne performance énergétique
- Lumière ajustable pour s'adapter au décor
- Durée de vie : 30 000 H+



TRACK LIGHT

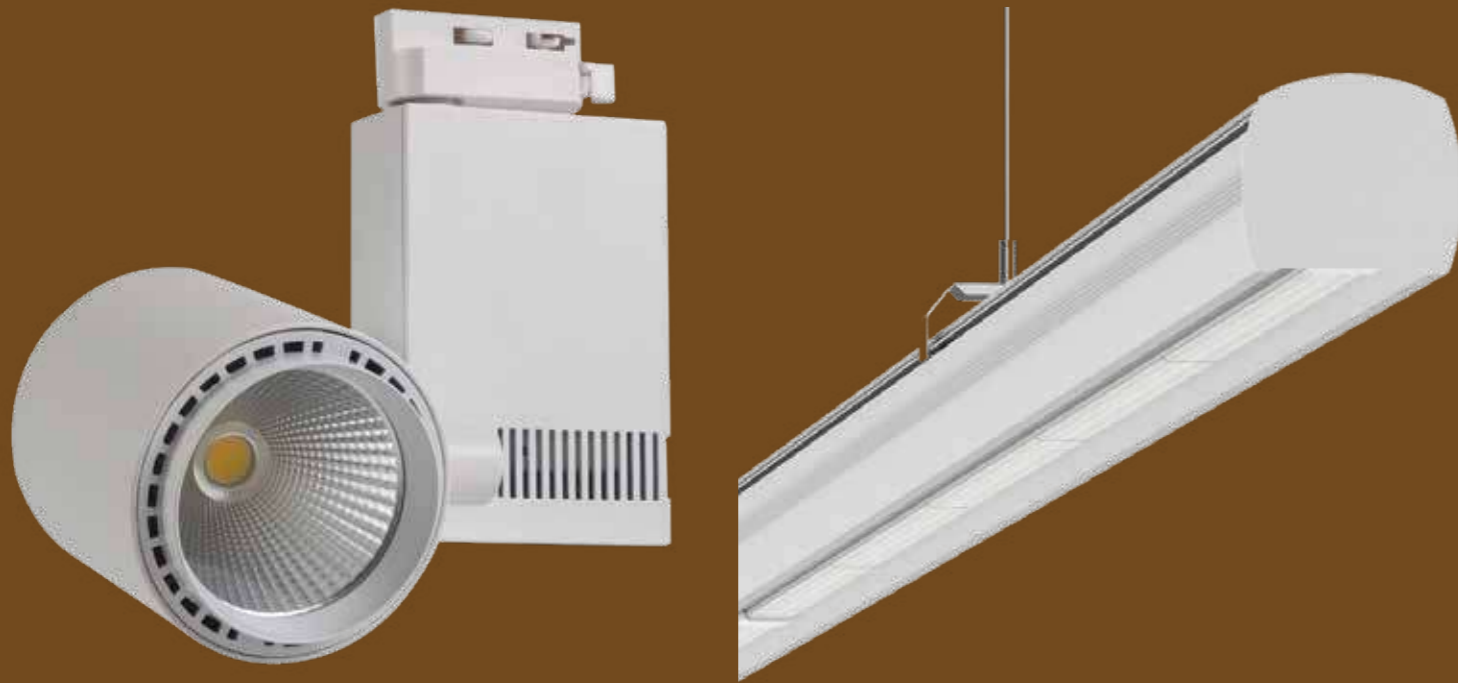

Projecteur sur Rail 22W 25°/45°
Projecteur sur Rail 37W 25°/45°

Éclairage linéaire 40W

	W	V	°	A+	L	d [mm]	K	Lm	Références
22W 230V AC 25°- 45° PF>0.9	22	220 - 240V AC	25°	A+	30 000 h+	240- 180 - 100	4 000	2 100	D022D9N3/4
			45°						D022D9N3/4
37W 230V AC 25°- 45° PF>0.9	37	220 - 240V AC	25°	A+	30 000 h+	240- 180 - 100	4 000	3 300	D037D9N5/6
			45°						D037D9N5/6
40W 230V AC 110° PF>0.9	40	220 - 240V AC	120°	A+	50 000 h+	1 500	3000	6 000	D040D9J1
							4 000	6 000	D040D9N1



PROJECTEUR SUR RAIL 22W - 230V AC

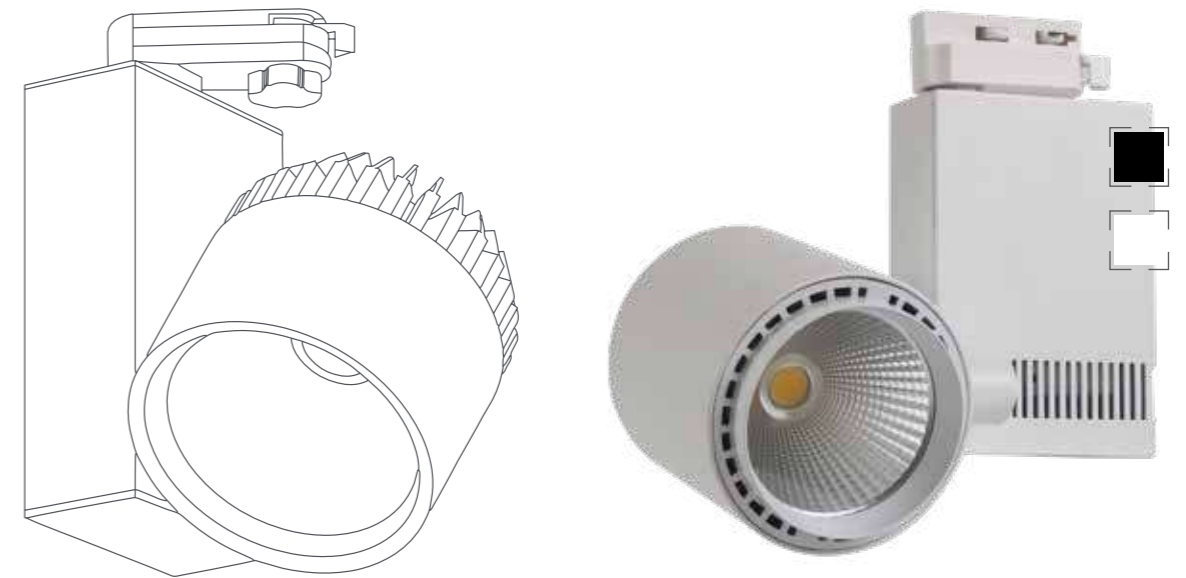

CARACTÉRISTIQUES :

W	V	Lm	°
Puissance	Voltage	Flux lumineux	Angle de propagation de la lumière
22 W	220 - 240V	2 100 Lumens	25° - 45°
A+	L	d [mm]	
Classe énergétique	Durée de vie	Dimensions	
A+	30 000 h+	240 mm x 180 mm x 100 mm	

RÉFÉRENCES POUR COMMANDER :

Références internes	Codes à barres	Température de couleurs
D022D9N1-W25	6193102801638	Neutre (neutral white) 4000k
D022D9N1-B25	6193102801645	Neutre (neutral white) 4000k
D022D9N1-W45	6193102801652	Neutre (neutral white) 4000k
D022D9N1-B45	6193102801669	Neutre (neutral white) 4000k

Les Projecteurs sur Rails sont disponibles avec un housing en Blanc et Noir
Les rails et les accessoires de fixation sont disponibles en Blanc, Gris et Noir.

Series
LED COB

PROJECTEUR SUR RAIL 37W - 230V AC

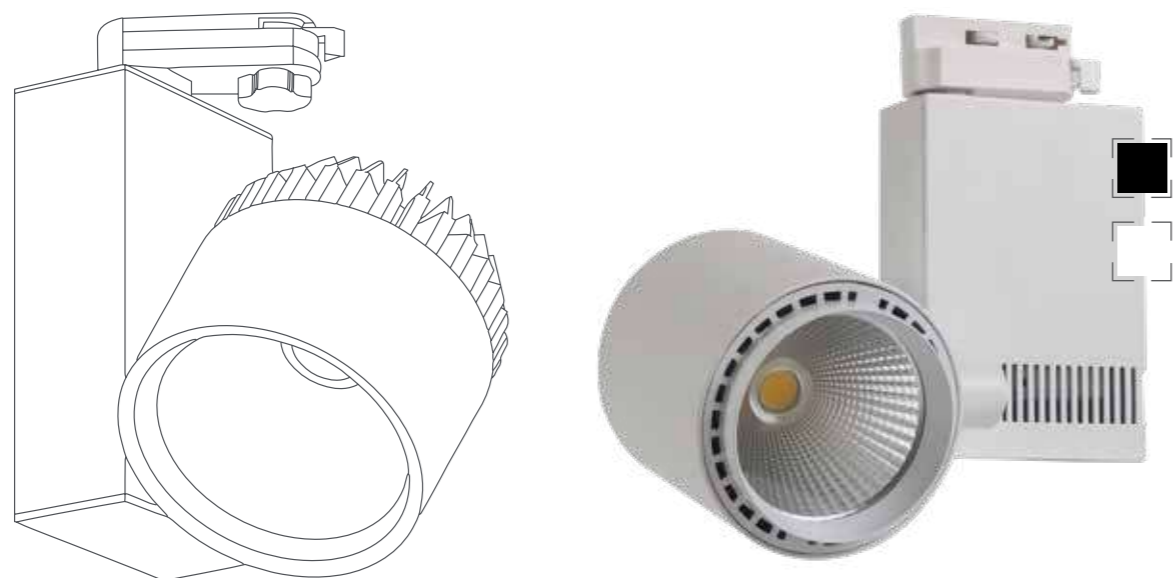

CARACTÉRISTIQUES :

Puissance	Voltage	Flux lumineux	Angle de propagation de la lumière
37 W	220 - 240V	3 300 Lumens	25° - 45°
Classe énergétique	Durée de vie	Dimensions	
A+	30 000 h+	240 mm x 180 mm x 100 mm	

RÉFÉRENCES POUR COMMANDER :

Références internes	Codes à barres	Température de couleurs
D037D9N1-W25	6193102801676	Neutre (neutral white) 4 000k
D037D9N1-B25	6193102801683	Neutre (neutral white) 4 000k
D037D9N1-W45	6193102801690	Neutre (neutral white) 4 000k
D037D9N1-B45	6193102801706	Neutre (neutral white) 4 000k

Les Projecteurs sur Rails sont disponibles avec un housing en Blanc et Noir
Les rails et les accessoires de fixation sont disponibles en Blanc, Gris et Noir.

ÉCLAIRAGE LINÉAIRE 40W - 230V AC



CARACTÉRISTIQUES :

Puissance	Voltage	Flux lumineux	Angle de propagation de la lumière
40 W	220 - 240V	6 400 Lumens	120°
Classe énergétique	Durée de vie	Dimensions	
A+	50 000 h+	1500 mm	

RÉFÉRENCES POUR COMMANDER :

Références internes	Codes à barres	Température de couleurs
D040D9J1	6193102801300	Jaune (Warm white) 3 000k
D040D9N2	6193102801317	Neutre (neutral white) 4 000k

Les Linéaires LED sont disponibles en sections de 1,5m mais peuvent être adaptés sur demande aux formats : 0.75m, 2.25m & 3.0m

ÉCLAIRAGE INDUSTRIEL



L'éclairage LED est idéal pour illuminer des **ateliers de travail et des locaux industriels.**

Fabriquées à partir de matériaux solides, nos solutions d'éclairage LED étanches (IP65) supportent de très fortes vibrations, ne clignotent pas et ne cassent pas, contrairement aux lampes en verre.

| APPLICATIONS

- Industrie et entrepôts logistiques
- Atelier de maintenance
- Salles d'exposition / Showrooms
- Lieux publics
- Salles de sport & piscines

| AVANTAGES :

- Adaptable à toutes les applications : entrepôts, industries agro-alimentaires, piscines, gymnases,
- Une efficacité inégalée sans négliger le confort d'utilisation
- Réduction des coûts d'éclairage
- Durée de vie : 50 000 H+

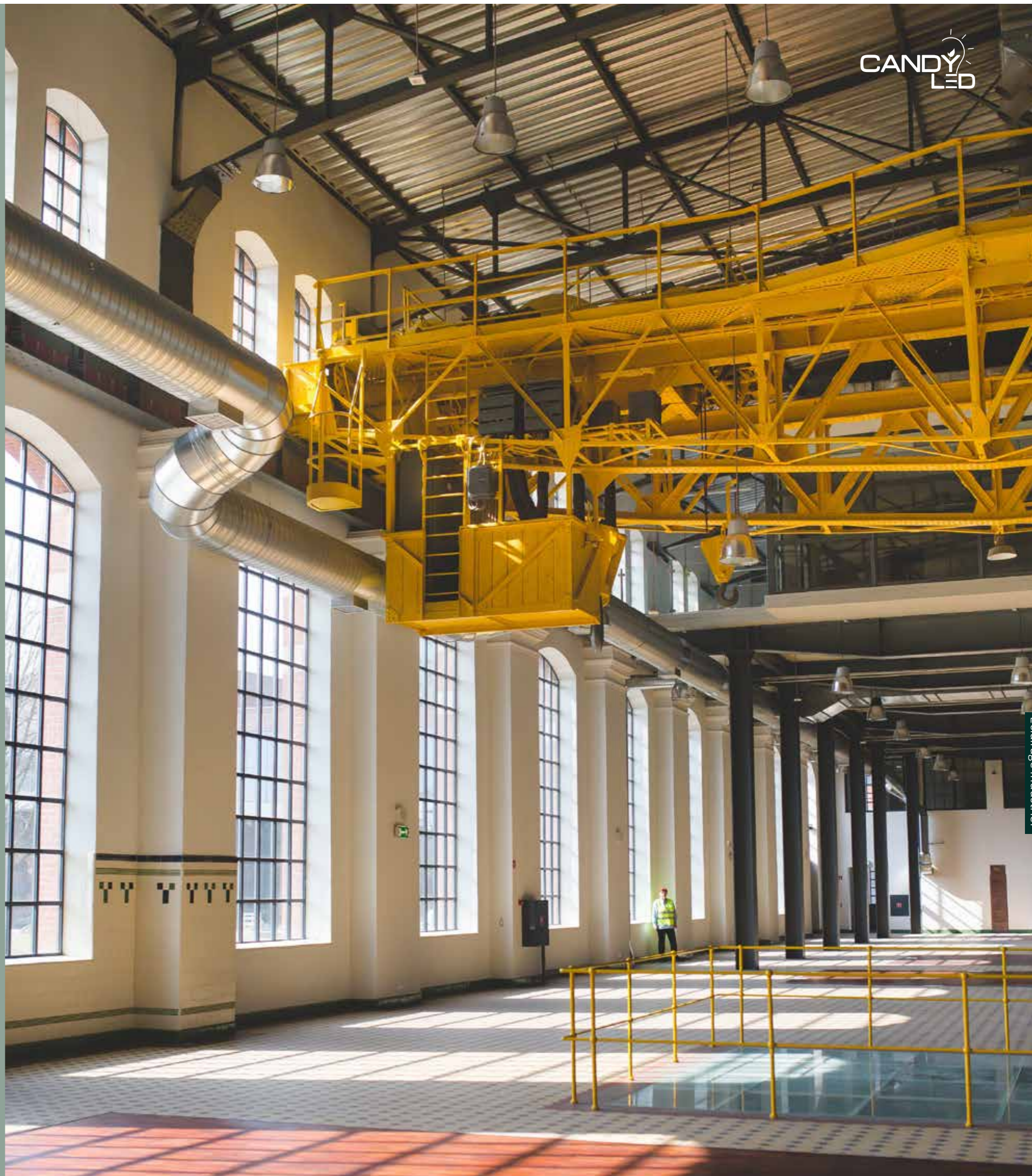



100W 230V

150W 230V

200W 230V

	W						K		Références
100W 230V AC 80° PF>0.9	100	100-260V AC	80°	A+	50 000 h+	∅ 570 - 322	6 500	11500	H100D0B1
150W 230V AC 45° PF>0.9	150	100-260V AC	45°	A+	50 000 h+	∅ 640 - 470	6 500	15000	H150D0B1
200W 230V AC 45° PF>0.9	200	100-260V AC	45°	A+	50 000 h+	∅ 640 - 470	6 500	20000	H200D0B1

HIGH BAY 100W - 230V AC



11500 LUMENS

CARACTÉRISTIQUES :

Puissance	Voltage	Flux lumineux	Angle de propagation de la lumière
100 W	100 - 260V	11 500 Lumens	80°
Classe énergétique	Durée de vie	Dimensions	
A+	50 000 h+	∅ 570 mm x 322 mm	

RÉFÉRENCES POUR COMMANDER :

Références internes	Codes à barres	Température de couleurs
H100D0B1	6193102801171	Blanc (cold white) 6 500k

Series
LED SMD

HIGH BAY 150W - 230V AC



CARACTÉRISTIQUES :

Puissance	Voltage	Flux lumineux	Angle de propagation de la lumière
150 W	100 - 260V	15 000 Lumens	45°
Classe énergétique	Durée de vie	Dimensions	
A+	50 000 h+	Ø 640 mm x 470 mm	

RÉFÉRENCES POUR COMMANDER :

Références internes	Codes à barres	Température de couleurs
H150DOB1	6193102803144	Blanc (cold white) 6 500k

Series
LED SMD

HIGH BAY 200W - 230V AC



CARACTÉRISTIQUES :

Puissance	Voltage	Flux lumineux	Angle de propagation de la lumière
200 W	100 - 260V	20 000 Lumens	45°
Classe énergétique	Durée de vie	Dimensions	
A+	50 000 h+	Ø 640 mm x 470 mm	

RÉFÉRENCES POUR COMMANDER :

Références internes	Codes à barres	Température de couleurs
H200DOB1	6193102801188	Blanc (cold white) 6 500k

Series
LED SMD

PROJECTEURS



Les projecteurs LED offrent un **éclairage optimal** en fournissant une **lumière à la fois puissante et uniforme**.

Cette solution d'éclairage peut être orientée dans la zone ciblée grâce à son feu directionnel pour permettre une réduction des espaces sombres.

Outre la réduction des pertes d'éclairage, elle permet entre autres, d'optimiser l'usage de la lumière émise pour un **rendement lumineux élevé**, et ce, avec une meilleure qualité de lumière. Extrêmement pratiques, ils s'accrochent sur les façades et dans les endroits les plus exigus pour éclairer au mieux une allée ou un bâtiment.

| APPLICATIONS

- Éclairage général
- Éclairage des places & des voies d'accès
- Éclairage des bâtiments
- Éclairage industriel
- Éclairage de sécurité

| AVANTAGES :

- Retour sur investissement rapide
- Importantes Économies d'énergie (jusqu'à 80% comparé aux luminaires conventionnels)
- Réduction des coûts de maintenance
- Durée de vie : Jusqu'à 50 000 H+
- Plusieurs possibilités d'installation (pose murale ou sur mat)
- Design homogène dans trois tailles différentes



PROJECTEURS



13W 230V



50W 230V



100W 230V SMD

	W						K		Références
13W 230V AC 70° PF>0.9	13	100 - 260V AC	70°	A+	50 000 h+	114 86 - 87	6 500	1 300	F013D0B3
50W 230V AC 70° PF>0.9	50	100 - 260V AC	70°	A+	50 000 h+	226 186 - 125	6 500	5 000	F050D0B3
100W 230V AC 70° PF>0.9	100	100 - 260V AC	70°	A+	50 000 h+	288 238 - 155	6 500	10 000	F100D0B3



PROJECTEUR 13W - 230V AC

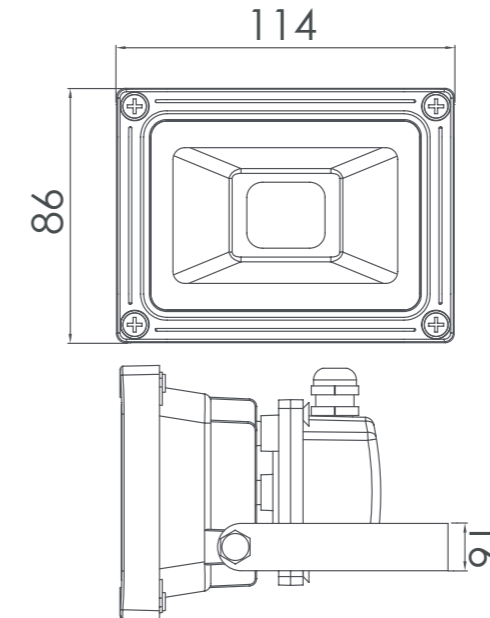

CARACTÉRISTIQUES :

Puissance	Voltage	Flux lumineux	Angle de propagation de la lumière
13 W	100 - 260V	1 300 Lumens	70°
Classe énergétique	Durée de vie	Dimensions	
A+	50 000 h+	114 mm x 86 mm x 87 mm	

RÉFÉRENCES POUR COMMANDER :

Références internes	Codes à barres	Température de couleurs
F013D0B3	6193102801713	Blanc (cold white) 6500k

Series
LED SMD

PROJECTEUR 50W - 230V AC

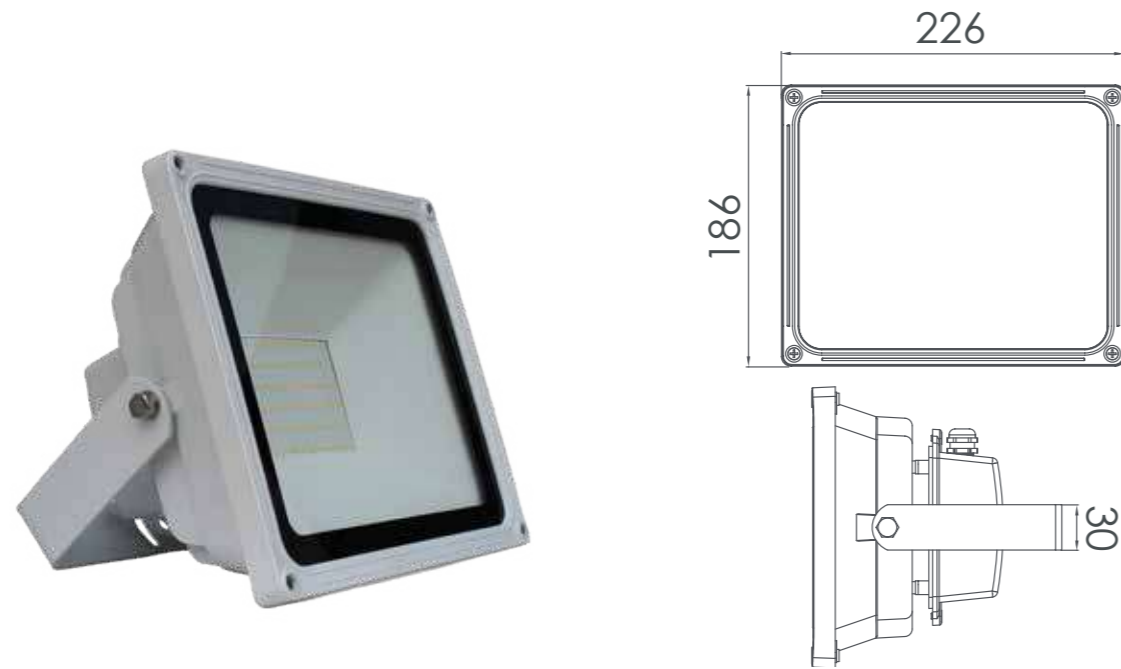

CARACTÉRISTIQUES :

Puissance	Voltage	Flux lumineux	Angle de propagation de la lumière
50 W	100 - 260V	5 000 Lumens	70°
Classe énergétique	Durée de vie	Dimensions	
A+	50 000 h+	226 mm x 186 mm x 125 mm	

RÉFÉRENCES POUR COMMANDER :

Références internes	Codes à barres	Température de couleurs
F050D0B3	6193102801720	Blanc (cold white) 6500k

Series
LED SMD

PROJECTEUR 100W - 230V AC

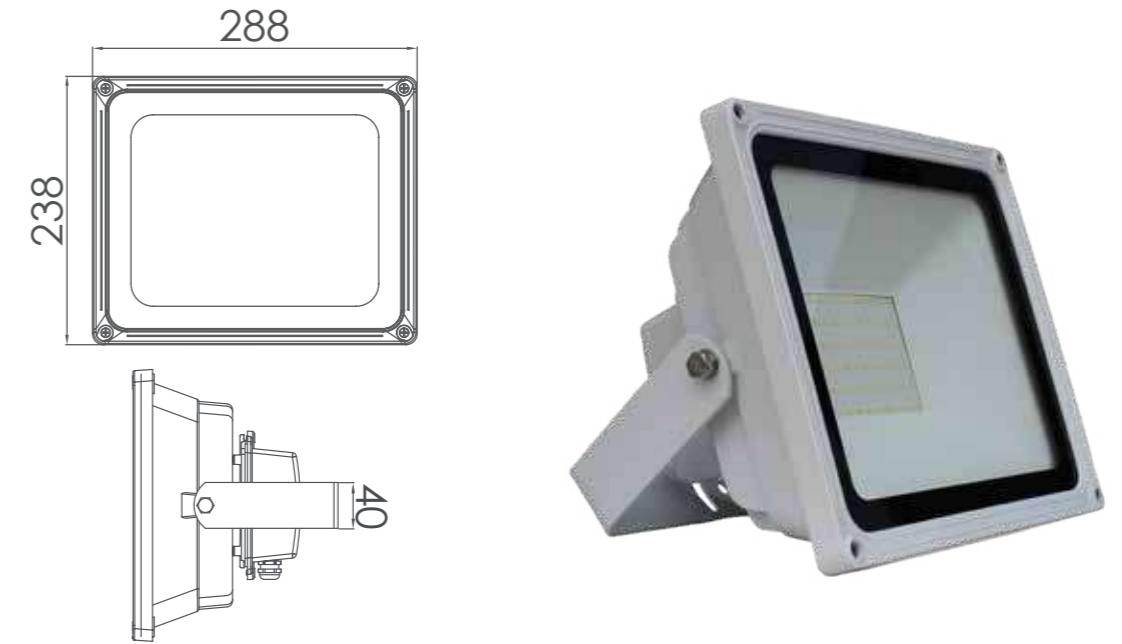

CARACTÉRISTIQUES :

Puissance	Voltage	Flux lumineux	Angle de propagation de la lumière
100 W	100 - 260V	10 000 Lumens	70°
Classe énergétique	Durée de vie	Dimensions	
A+	50 000 h+	288 mm x 238 mm x 155 mm	

RÉFÉRENCES POUR COMMANDER :

Références internes	Codes à barres	Température de couleurs
F100D0B3	6193102801737	Blanc (cold white) 6500k

Series
LED SMD

ÉCLAIRAGE PUBLIC



L'éclairage public et son optimisation sont un enjeu majeur d'attractivité, de sécurité mais aussi d'économie pour les collectivités, les professionnels et les particuliers.

Candyled vient répondre à ces besoins en offrant une **solution permettant de réduire les coûts** et l'impact sur notre environnement. C'est la solution idéale pour un **éclairage public** des routes à fort trafic, des rue et des voies résidentielles.

Cette gamme bénéficie d'un **excellent rendement énergétique**, nécessite **peu de maintenance** et bénéficie d'une **garantie de 5 ans**.

| APPLICATIONS

- Éclairage Urbain
- Rues et voies résidentielles
- Parkings
- Autoroutes
- Routes principales et voies rapides

| AVANTAGES :

- Efficacité lumineuse du système : Supérieure à 150 lumens/W
- Équipé de lentilles : Optiques routiers
- Indice de protection : IP66
- Indice de protection contre les chocs mécaniques : IK10
- Protection contre les surtensions : 10Kv
- Durée de vie : 100 000 H+
- Garantie : 5ans
- Facilité d'installation

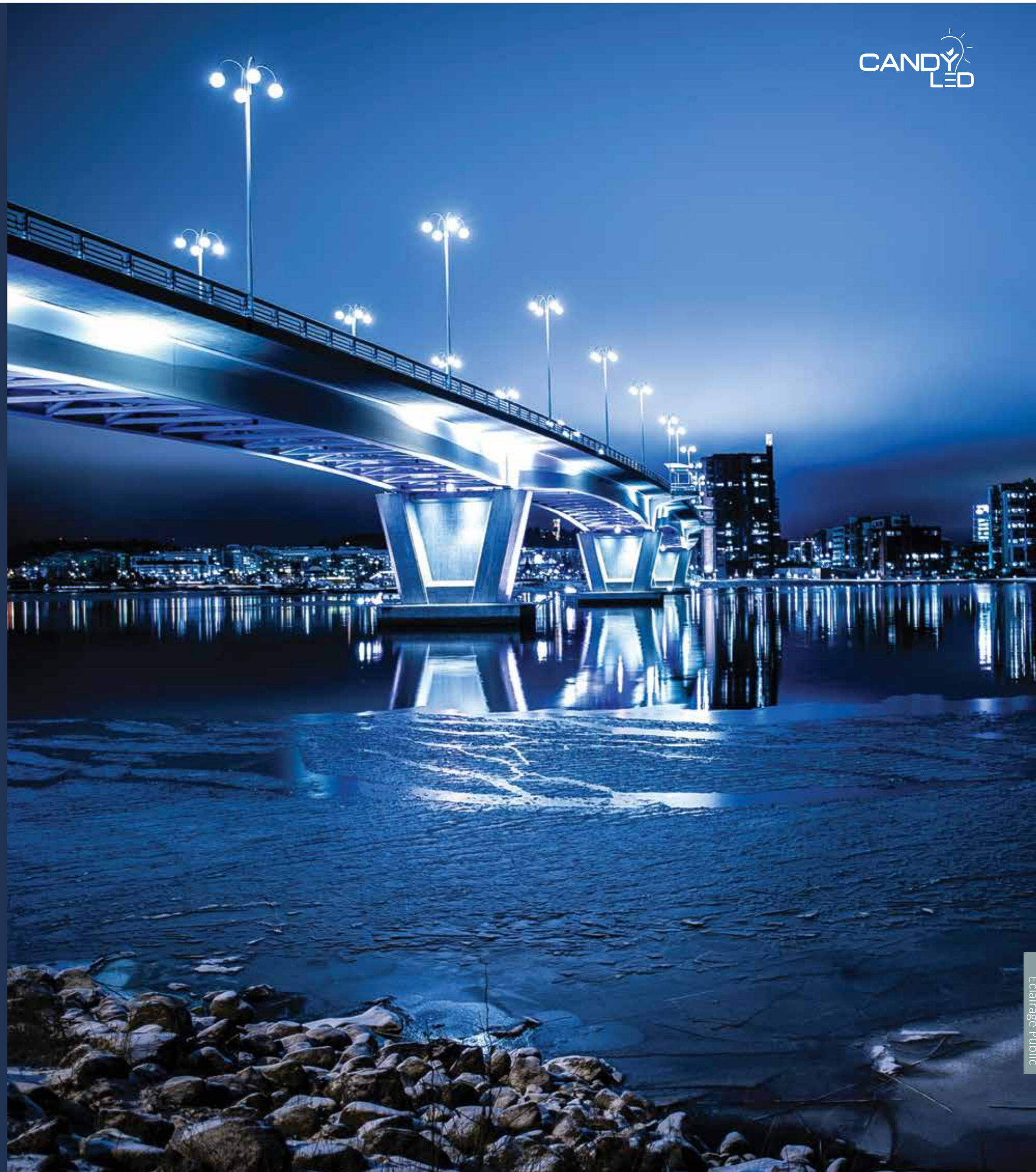

ÉCLAIRAGE PUBLIC



LUMAX 80W - 230V AC



80W 230V 100W 230V 120W 230V 150W 230V 200W 230V 40W 230V

	W						K	Lm	Références
Lumax 80W 230V AC	80	100 - 265V AC	Lentilles	A+	100 000 h+	677-305-187	6 500	12 000	E080D0B2
Lumax 100W 230V AC	100	100 - 265V AC	Lentilles	A+	100 000 h+	677-305-187	6 500	15 500	E100D0B2
Lumax 120W 230V AC	120	100 - 265V AC	Lentilles	A+	100 000 h+	677-305-187	6 500	18 800	E120D0B2
Lumax 150W 230V AC	150	100 - 265V AC	Lentilles	A+	100 000 h+	677-305-187	6 500	21 800	E150D0B2
Lumax 200W 230V AC	200	100 - 265V AC	Lentilles	A+	100 000 h+	677-305-187	6 500	29 000	E200D0B2
Citylight 40W 230V AC	40	100 - 265V AC	Lentilles	A+	100 000 h+	500-500-450	6 500	5 600	E040D0B5

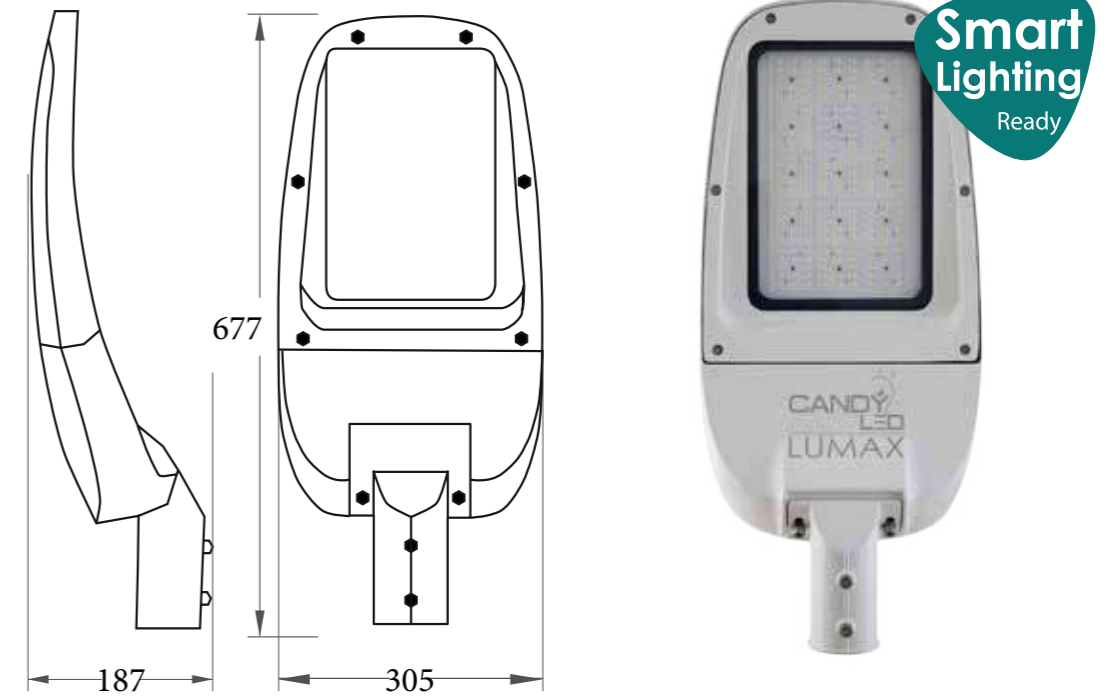

>150Lm/W icon"/>

CARACTÉRISTIQUES :

Puissance	Voltage	Flux lumineux	Angle de propagation de la lumière
80 W	100 - 265V	12 000 Lumens	Optique routier
Classe énergétique	Durée de vie	Dimensions	
A+	100 000 h+	677 mm x 305 mm x 187 mm	

RÉFÉRENCES POUR COMMANDER :

Références internes	Codes à barres	Température de couleurs
E080D0B2	6193102802895	Blanc (cold white) 6 500k

Series LED SMD

Dimmabilité : Driver dimmable 0/1 to 10 en option.
Solution PV disponible sur demande

LUMAX 100W - 230V AC

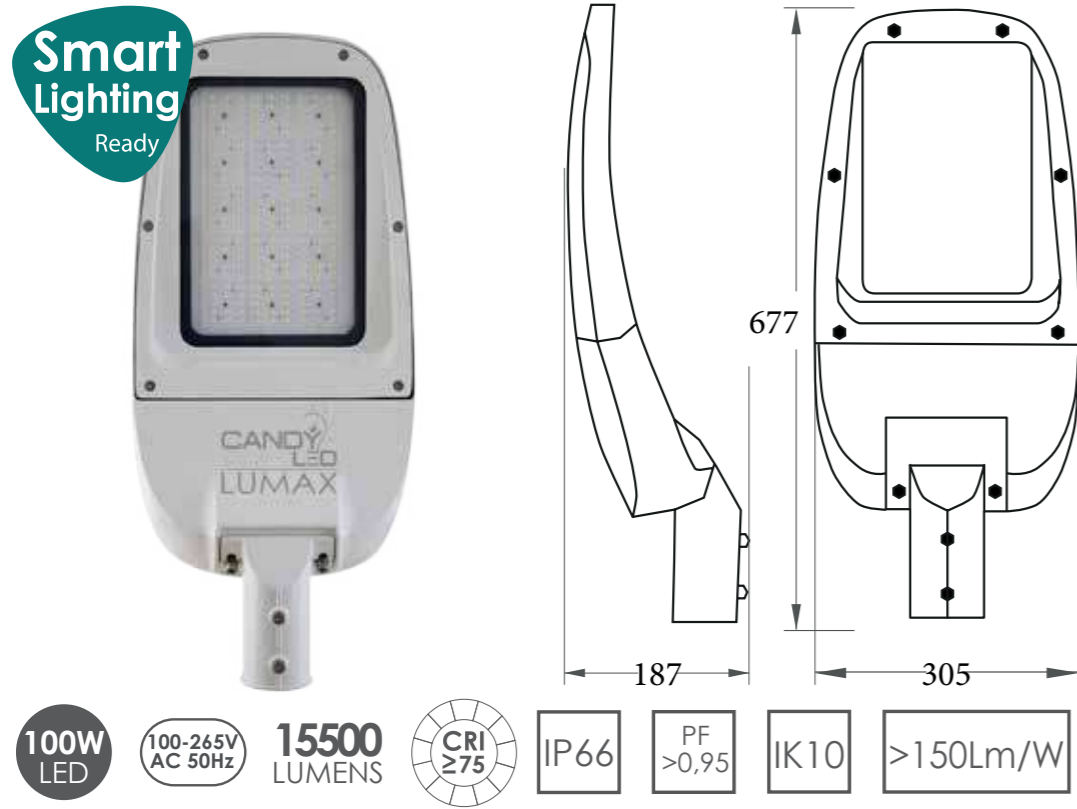

100W LED
100-265V AC 50Hz
15500 LUMENS
CRI ≥75
IP66
PF >0,95
IK10
>150Lm/W

CARACTÉRISTIQUES :

Puissance	Voltage	Flux lumineux	Angle de propagation de la lumière
100 W	100 - 265V	15 500 Lumens	Optique routier
Classe énergétique	Durée de vie	Dimensions	
A+	100 000 h+	677 mm x 305 mm x 187 mm	

RÉFÉRENCES POUR COMMANDER :

Références internes	Codes à barres	Température de couleurs
E100D0B2	6193102802901	Blanc (cold white) 6 500k

Series LED SMD

Dimmabilité : Driver dimmable 0/1 to 10 en option.

LUMAX 120W - 230V AC

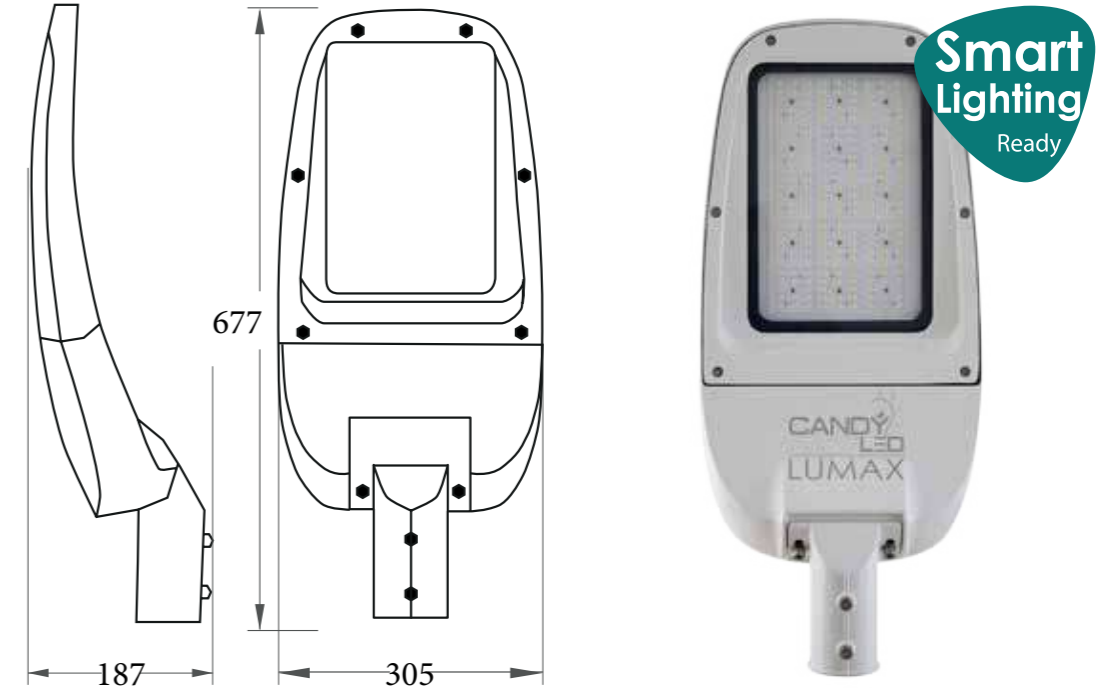

120W LED
100-265V AC 50Hz
18800 LUMENS
CRI ≥75
IP66
PF >0,95
IK10
>150Lm/W

CARACTÉRISTIQUES :

Puissance	Voltage	Flux lumineux	Angle de propagation de la lumière
120 W	100 - 265V	18 800 Lumens	Optique routier
Classe énergétique	Durée de vie	Dimensions	
A+	100 000 h+	677 mm x 305 mm x 187 mm	

RÉFÉRENCES POUR COMMANDER :

Références internes	Codes à barres	Température de couleurs
E120D0B2	6193102802918	Blanc (cold white) 6 500k

Series LED SMD

Dimmabilité : Driver dimmable 0/1 to 10 en option.

LUMAX 150W - 230V AC

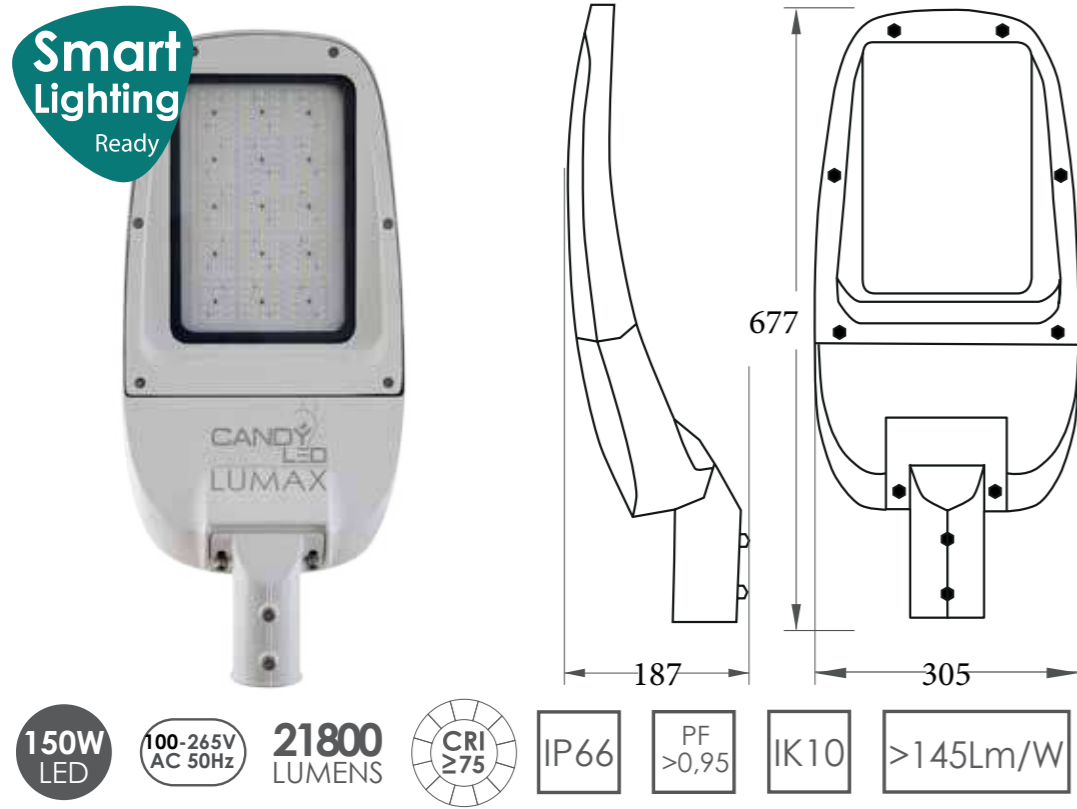

CARACTÉRISTIQUES :

Puissance	Voltage	Flux lumineux	Angle de propagation de la lumière
150 W	100 - 265V	21 800 Lumens	Optique routier
Classe énergétique	Durée de vie	Dimensions	
A+	100 000 h+	677 mm x 305 mm x 187 mm	

RÉFÉRENCES POUR COMMANDER :

Références internes	Codes à barres	Température de couleurs
E150D0B2	6193102802925	Blanc (cold white) 6 500k

Dimmabilité : Driver dimmable 0/1 to 10 en option.

Series
LED SMD

LUMAX 200W - 230V AC

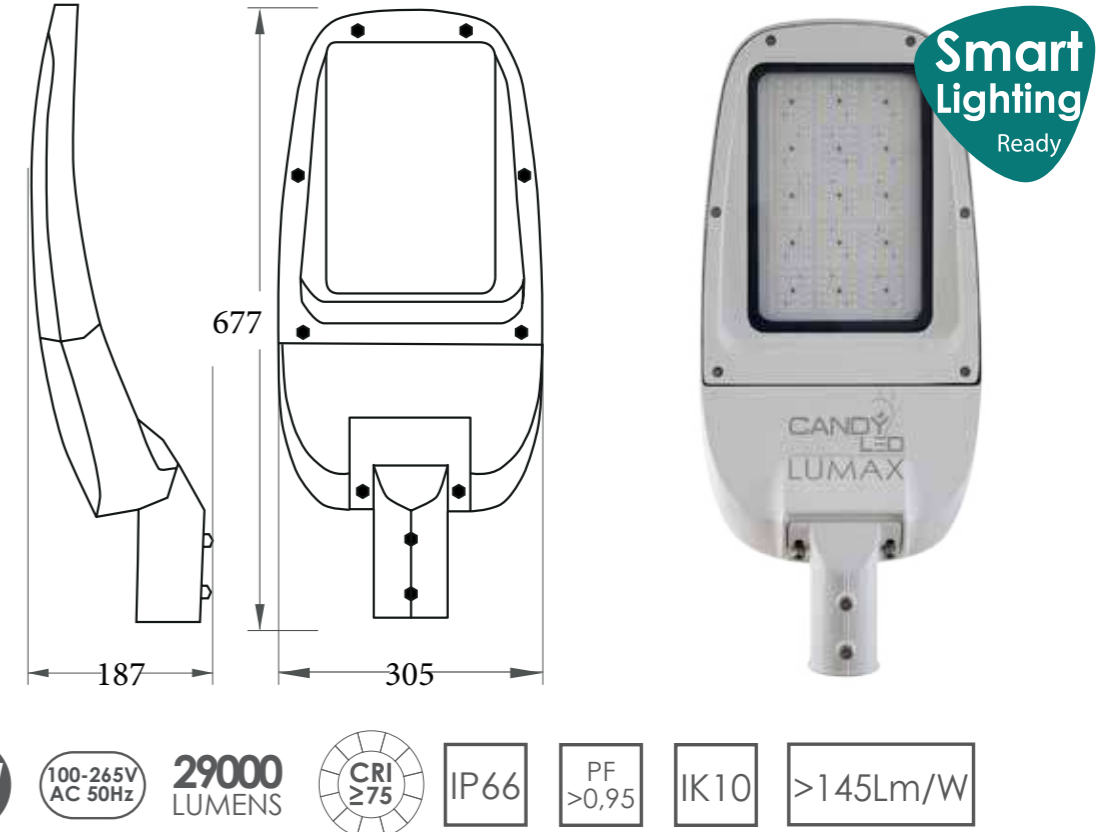

CARACTÉRISTIQUES :

Puissance	Voltage	Flux lumineux	Angle de propagation de la lumière
200 W	100 - 265V	29 000 Lumens	Optique routier
Classe énergétique	Durée de vie	Dimensions	
A+	100 000 h+	677 mm x 305 mm x 187 mm	

RÉFÉRENCES POUR COMMANDER :

Références internes	Codes à barres	Température de couleurs
E200D0B2	6193102803694	Blanc (Cold white) 6 500k

Dimmabilité : Driver dimmable 0/1 to 10 en option.

Series
LED SMD

CITYLIGHT 40W - 230V AC

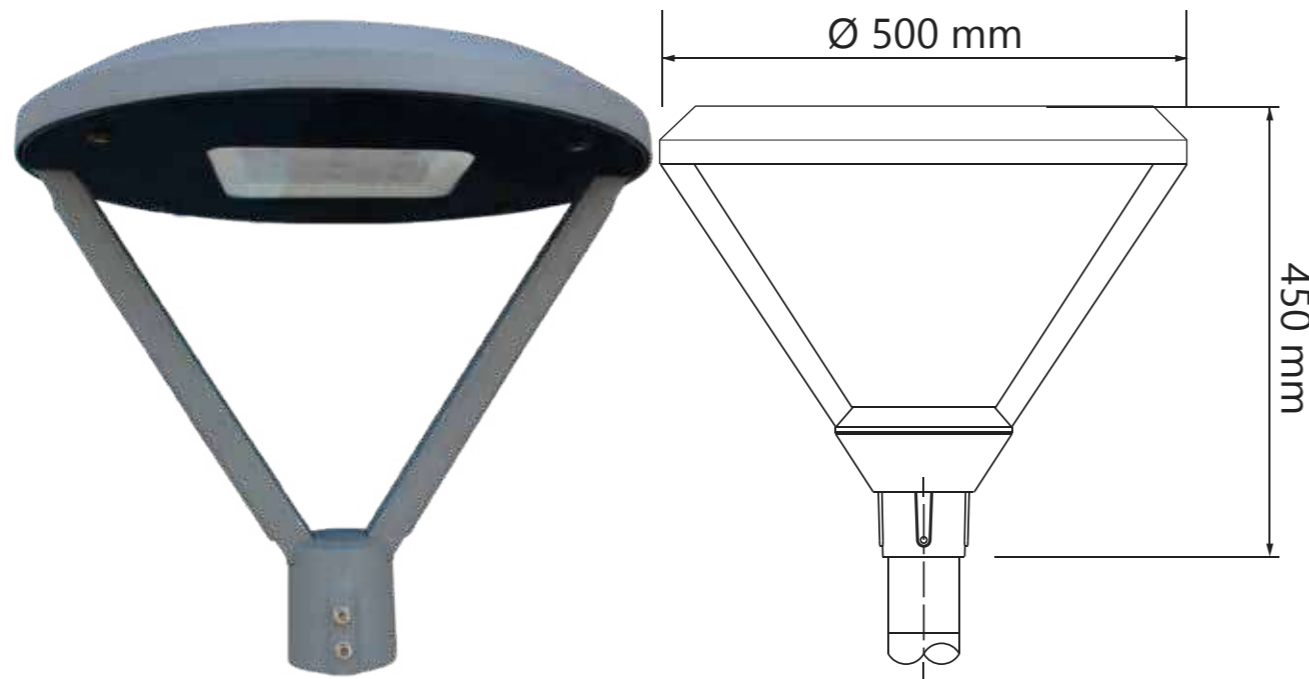

CARACTÉRISTIQUES :

Puissance	Voltage	Flux lumineux	Angle de propagation de la lumière
40 W	100 - 265V	5 600 Lumens	Optique routier
Classe énergétique	Durée de vie	Dimensions	
A+	100 000 h+	500 mm x 500 mm x 450 mm	

RÉFÉRENCES POUR COMMANDER :

Références internes	Codes à barres	Température de couleurs
E040D0J5	6193102803670	Jaune (Warm white) 3 000k
E040D0N5	6193102803663	Neutre (Neutral white) 4 000k
E040D0B5	6193102803687	Blanc (Cold white) 6 500k

Series LED SMD

Dimmabilité : Driver dimmable 0/1 to 10 en option.



ÉCLAIRAGE PUBLIC INTELLIGENT

L'éclairage des villes est un des facteurs principaux du confort et de la sécurité des habitants. Pourtant la grande majorité des installations d'éclairage public sont vétustes et pèsent lourdement dans les dépenses énergétiques des villes. Se munir d'infrastructures rénovées permet à la fois à de réduire la consommation d'énergie, de fournir un niveau d'éclairage adapté et de garantir la sécurité des habitants.

Candyled propose une solution intelligente qui permet de moderniser le réseau d'éclairage des villes pour le rendre plus efficient et le connecté aux nouveaux services de gestion et de communication.

Cette solution d'éclairage intelligent permet de réaliser d'importantes économies d'énergie et d'adapter la luminosité en fonction de l'environnement et des situation. En effet, les LED procurent une lumière plus esthétique que celle des ampoules traditionnelles pour une durée de vie plus longue et consomment moins d'énergie.

Grâce à la Télégestion les utilisateur peuvent piloter à distance l'allumage / l'extinction des luminaires ainsi que l'intensité d'éclairage. Elle permet également de prévoir les interventions de maintenance préventive et curative.

| APPLICATIONS

- Éclairage Urbain
- Rues et voies résidentielles
- Parkings
- Autoroutes
- Routes principales et voies rapides

| AVANTAGES :

- Smart Control : Système Intelligent de contrôle et de gestion
- Connectivité LoRaWan
- Efficacité lumineuse du système : >145 lumens/W
- Equipé de lentilles : Optiques routiers
- Indice de protection : IP66
- Indice de protection contre les chocs mécanique : IK10
- Protection contre les surtensions : 10Kv
- Durée de vie : 100 000 H+
- Garantie : 5ans
- Facilité d'installation

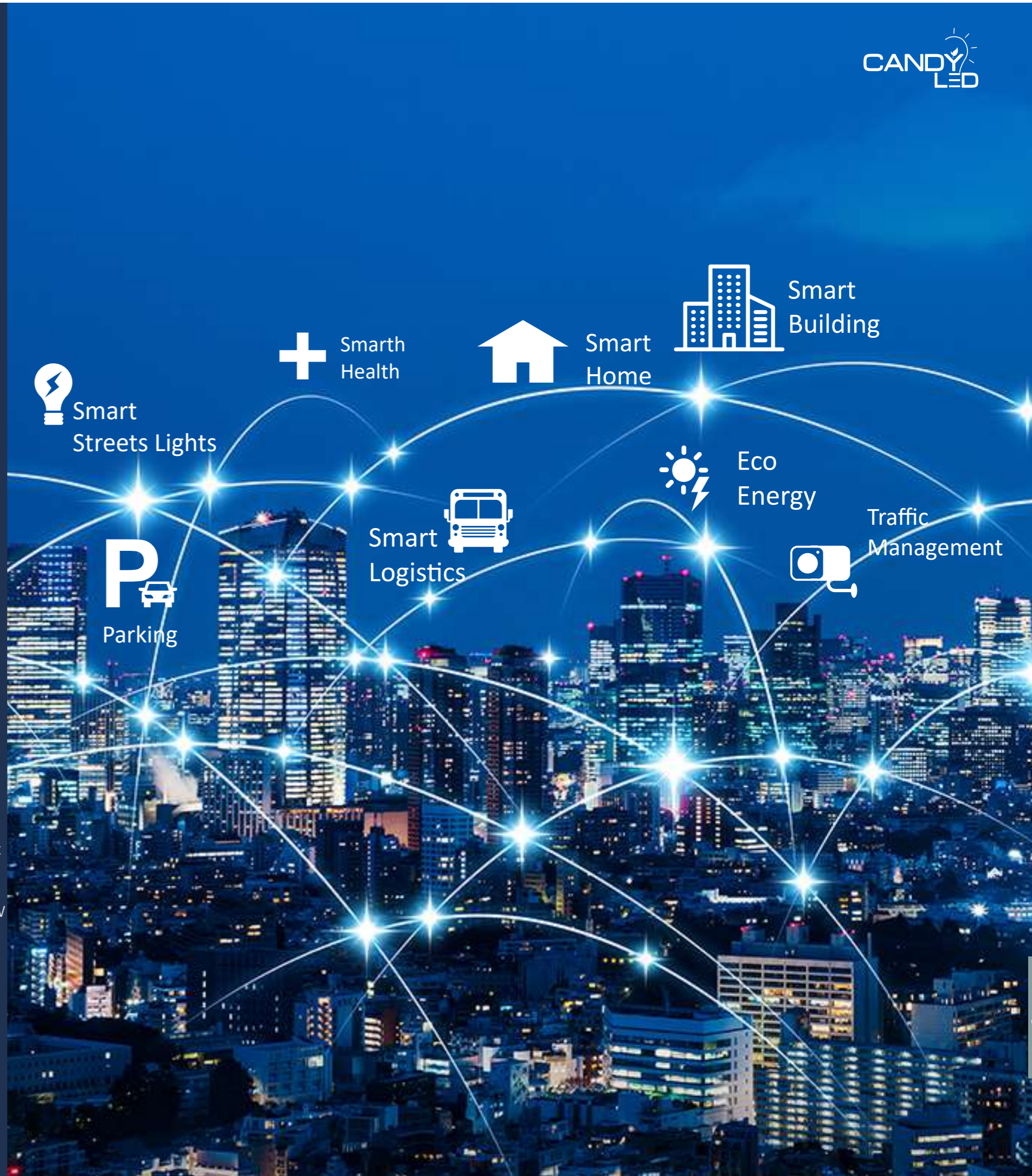

ÉCLAIRAGE PUBLIC INTELLIGENT



SMART LUMAX 100W - 230V AC

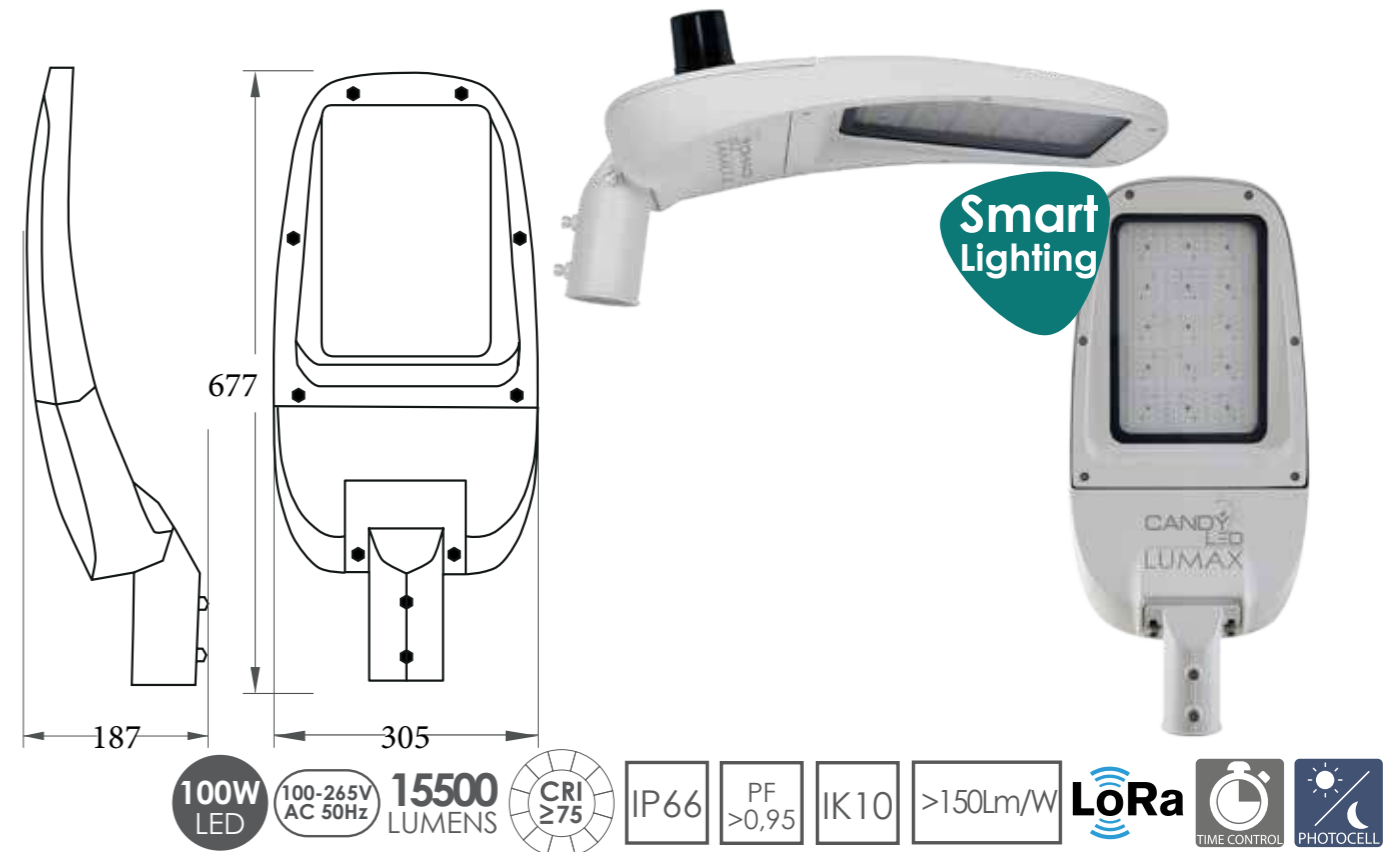

	W						K	Lm	Références
Smart Lumax 100W	100	100 - 265V AC	Lentilles	A+	100 000 h+	677-305-187	6 500	15 500	E100D0B3 E100D0N3
Smart Lumax 150W	150	100 - 265V AC	Lentilles	A+	100 000 h+	677-305-187	6 500	21 800	E150D0B3 E150D0N3

CARACTÉRISTIQUES :

Puissance	Voltage	Flux lumineux	Angle de propagation de la lumière
100 W	100 - 265V	15 500 Lumens	Optique routier
Classe énergétique	Durée de vie	Dimensions	
A+	100 000 h+	677 mm x 305 mm x 187 mm	

RÉFÉRENCES POUR COMMANDER :

Références internes	Codes à barres	Température de couleurs
E100D0B3	6193102803151	Blanc (cold white) 6 500k
E100D0N3	6193102803168	Neutre (Neutral white) 4 000k

Series
LED SMD

Le contrôleur LoRaWAN a été conçu pour un permettre un contrôle intelligent des Luminaires. Données collectées : On/Off/Dimming, voltage, courant, Consommation & Facteur de puissance. Cellule photoélectrique incluse permettant le contrôleur et l'ajustement de la luminosité en fonction de la luminosité ambiante.

SMART LUMAX 150W - 230V AC



150W LED
100-265V AC 50Hz
21800 LUMENS
CRI ≥75
IP66
PF >0,95
IK10
>145lm/W
LoRa
TIME CONTROL
PHOTOCELL

CARACTÉRISTIQUES :

Puissance	Voltage	Flux lumineux	Angle de propagation de la lumière
150 W	100 - 265V	21 800 Lumens	Optique routier
Classe énergétique	Durée de vie	Dimensions	
A+	100 000 h+	677 mm x 305 mm x 187 mm	

RÉFÉRENCES POUR COMMANDER :

Références internes	Codes à barres	Température de couleurs
E150D0B3	6193102803175	Blanc (cold white) 6 500k
E150D0N3	6193102803182	Neutre (Neutral white) 4 000k

Series
LED SMD

Le contrôleur LoRaWAN a été conçu pour un permettre un contrôle intelligent des Luminaires.
 Données collectées : On/Off/Dimming, voltage, courant, Consommation & Facteur de puissance.
 Cellule photoélectrique incluse permettant le contrôleur et l'ajustement de la luminosité en fonction de la luminosité ambiante.



PARMI NOS RÉFÉRENCES



NOTRE BUREAU D'ÉTUDES INTERNE



NOTRE BUREAU D'ÉTUDES EXPERT EN ÉCLAIRAGES LED

Notre bureau d'études interne accompagne les entreprises et les professionnels dans leurs projets d'études d'éclairage pour les nouvelles constructions ou le re-lamping. Constitués d'ingénieurs, notre équipe assiste ces partenaires depuis la phase d'avant-projet jusqu'à la réception des travaux.

Nous travaillons en étroite collaboration avec les architectes et les collectivités afin d'apporter notre savoir-faire et notre expertise dans le choix des luminaires et leur agencement.

Nous axons nos études sur des calculs précis en photométrie, pour en déterminer ensuite une représentation ou maquette 3D réaliste. Les étapes importantes d'un projet d'étude sont :

- Calculs et détermination des besoins en flux lumineux.
- Simulation des données collectées en une représentation 3D.
- Finalisation de la 3D avec représentation des luminaires



PROTOTYPAGE ET CONCEPTION DE LUMINAIRES LED

Sky Industries est spécialisée dans la conception et la fabrication de tout dispositif d'éclairage à LED.

En s'appuyant sur son bureau d'études et son atelier de fabrication Sky Industries vous permet de concevoir puis de réaliser tout prototype fonctionnel pour une fabrication série, dans un délai rapide et pour un prix compétitif.

- Notre offre comprend :
- La fabrication et l'optimisation technico-économique pour vos besoins spécifiques « du sur mesure »
 - Choix de la technologie LED adaptée à vos besoins
 - L'optimisation thermique et choix des optiques
 - Le câblage électrique, les connectiques et l'intégration mécanique

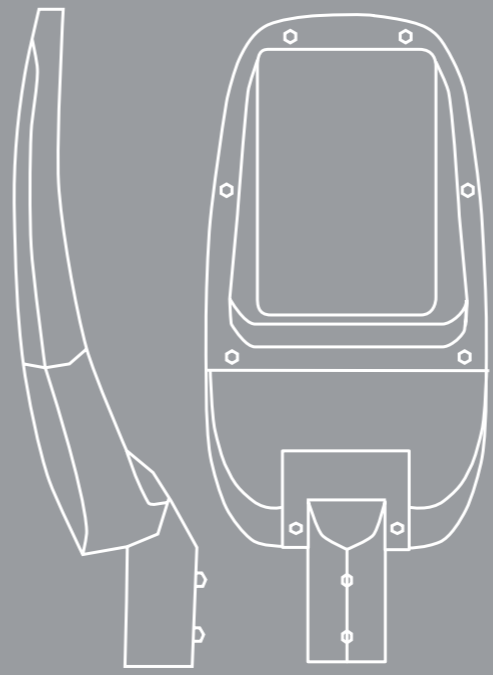

LEXIQUE

LUMEN :

Le lumen (lm) est une unité de puissance lumineuse qui indique combien de lumière utile à l'éclairage est émise par une ampoule ou luminaire. Scientifiquement, un lumen est le flux lumineux capté par une surface de 1 mètre carré située à 1 mètre d'une source lumineuse ayant une intensité lumineuse d'une candela (= flamme d'une bougie).

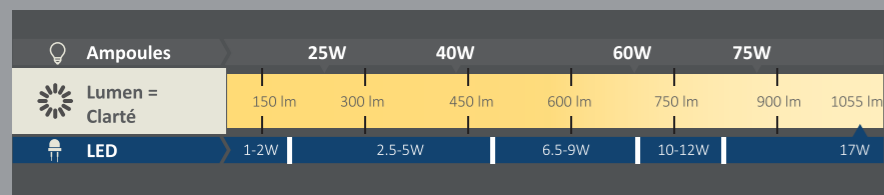

VOLTAGE :

Voltage est un terme technique tiré du vocabulaire lié à l'électricité. Il s'agit d'une unité mesurant la tension d'un appareil électrique.

DOUILLE :

Organe recevant le culot d'une lampe électrique et assurant sa connexion au circuit d'alimentation. Les douilles sont à vis ou à baïonnette.

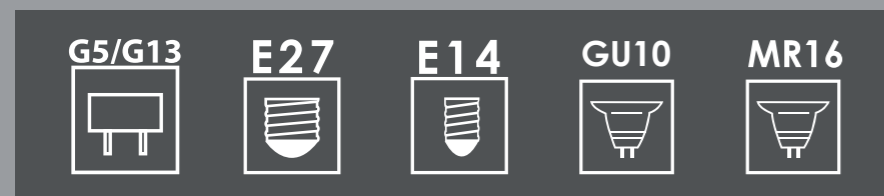

FLUX LUMINEUX :

Le flux lumineux est la quantité de lumière fournie par une lampe ou un luminaire. Le Lumen est son unité de mesure symbolisé par les lettres : lm.

ANGLE DE PROPAGATION DE LA LUMIÈRE :

L'angle de luminosité d'un dispositif lumineux à LED représente la largeur du champ de lumière au départ de la source lumineuse. Plus cet angle est réduit, plus la zone éclairée sous le luminaire à LED sera petite mais intensément éclairée.

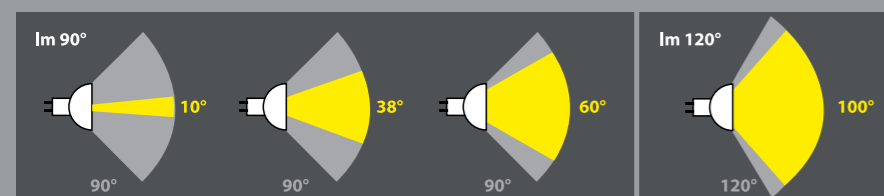

CLASSE ÉNERGÉTIQUE :

Les classes d'efficacité énergétique des lampes ou luminaires à LED sont définies en fonction d'un critère de rendement : A++ ayant la meilleure efficacité.

Les classes sont définies par un rapport entre une puissance absorbée par la lampe et une puissance de référence, nommée indice d'efficacité énergétique IEE.



DURÉE DE VIE :

La durée de vie des lampes à LED est largement supérieure à celle des autres technologies.

Nos lampes et luminaires bénéficient d'une durée de vie de plus de 30 000 h (soit plusieurs dizaines d'années d'utilisation) contre 1 000 h pour les lampes à incandescence, 2 000 h pour les lampes halogènes et 5 000 h pour les lampes fluo-compactes.

Ainsi, l'achat et le remplacement d'une lampe LED sont moins fréquents, ce qui améliore la rentabilité de l'investissement.

DIMMABLE :

Le mot dimmable est un terme anglophone qui veut simplement dire qu'il est possible de faire varier l'intensité d'éclairage.

L'utilisateur peut ajuster la puissance de l'éclairage de nos lampes et spots LED en fonction de ces différents besoins et en fonction de l'ambiance que l'il souhaite.

KELVIN :

Le Kelvin est une unité de mesure du système international qui exprime la température thermodynamique. Le symbole du Kelvin est "K".

Dans la pratique, le nombre de Kelvin indique la couleur d'une source lumineuse.

Température de couleur	Couleur
2600 K	Jaune orange
3000 K	Blanc chaud (coucher de soleil)
5000 K	Blanc neutre (lumière du jour)
6500 K	Blanc froid (lumière polaire)

CONTACT :

POUR LES DISTRIBUTEURS – GROSSISTES
distribution@candyled.com

POUR LES PRESCRIPTEURS : INSTALLATEURS, ARCHITECTES, DÉCORATEURS,
PROMOTEURS ET INTÉGRATEURS
prescripteurs@candyled.com

Site web : www.candyled.com

SIÈGE SOCIAL :

Immeuble 3S, Rue Abou Hamed Ghazali, 1073 Montplaisir, Tunis, Tunisie

DIRECTION COMMERCIALE / SHOWROOM :

Immeuble Nefissa, 31 rue des Entrepreneurs, 2035 Chargia2, Tunis, Tunisie

Tél. : +216 71 120 210

UNITÉ DE PRODUCTION :

Zone Industrielle Zriba, 1182 Zaghuan, Tunisie

E-mail : contact@candyled.com

©2024 CANDYLED

Tous droits réservés. La reproduction partielle ou totale est interdite sans l'accord écrit préalable du titulaire des droits d'auteur.
L'information présentée dans ce document est réputée être exacte et fiable et peut être changée sans notification.
Candyled est une marque déposée de Sky Industries.

Certificat

Référentiel **ISO 9001:2015**

Enregistré sous le n° **01 100 2115631**

Titulaire du certificat:



SKY INDUSTRIES

31 Rue des Entrepreneurs, Charguia 2
2035 Tunis
Tunisie

Domaine d'activité:

Conception, fabrication, vente et livraison de modules de LED,
d'alimentations électriques et de luminaires à base de LED

Validité:

Par l'audit, la conformité aux exigences de la norme
ISO 9001:2015 a été démontrée.

Ce certificat est valable du 27.10.2021 jusqu'au 26.10.2024.
Certification initiale 2021

01.11.2021

TÜV Rheinland Cert GmbH
Am Grauen Stein · 51105 Köln

**CANDY
LED**
Brighten your life !

Candyled - Showroom

Immeuble Nefissa

31, Rue des Entrepreneurs

2035 Charguia 2 Tunis

Tél. : +216 71 120 210

Fax : +216 70 200 902

contact@candyled.com

www.candyled.com

